



GOVERNO DO ESTADO DO PARÁ
SECRETARIA DE ESTADO DE TRANSPORTES - SETRAN

PROJETO BÁSICO DE ENGENHARIA PARA
CONSTRUÇÃO E PAVIMENTAÇÃO

RODOVIA: VICINAL DO CUAMBA (LOTE III)
TRECHO: ENTRONC. PA-255 (VILA MURUMURU) – ENTRONC. PA-427
(ALENQUER)
SUB-TRECHO: KM 33 – ENTRONC. PA-427 (ALENQUER)
EXTENSÃO: 18,82 Km

VOLUME 01 RELATÓRIO
DO PROJETO



JANEIRO / 2023

INDICE

01	APRESENTAÇÃO.....	03
02	MAPA DE SITUAÇÃO.....	06
03	CONSIDERAÇÕES GERAIS.....	08
04	ESTUDOS REALIZADOS.....	10
05	PROJETOS.....	18
06	QUADRO DE QUANTIDADES.....	95
07	CONSUMO DE MATERIAS.....	109
08	QUADRO DE DISTÂNCIA DE TRANSPORTES.....	111
09	CRONOGRAMA FÍSICO.....	113
10	RELAÇÃO DE EQUIPAMENTOS MÍNIMOS.....	115
11	PLANO DE EXECUÇÃO DE OBRAS.....	117
12	ESPECIFICAÇÕES TÉCNICAS.....	120

1. APRESENTAÇÃO

EM 22/02/2023 18:06 (Hora Local) - Aut. Assinatura: FE8D111DC8D29712.C7A262A5E8E86A78.84F7BD22EB97F84F.8DD79438C90FC4B7
ASSINADO ELETRONICAMENTE PELO USUÁRIO: Francisco Leonardo Dias Tomaz (Lei 11.419/2006)

Identificador de autenticação: 714EE8E.6CE5.A7B.723E1657D9E8CD9D0A

Confira a autenticidade deste documento em <https://www.sistemas.pa.gov.br/validacao-protocolo>

Nº do Protocolo: 2023/197373 Anexo/Sequência: 11



JAN . 2023



PROJETO BÁSICO

SECRETARIA DE ESTADO DE TRANSPORTES - SETRAN

A SETRAN apresenta o relatório do projeto básico de engenharia para construção e pavimentação da vicinal do Cuamba Lote III, Trecho: Entroncamento PA-255 (vila Murumuru) – Entroncamento PA-427 (Alenquer) – Sub-trecho: Km 33 – Entroncamento PA-427 (Alenquer). Extensão: 18,82 Km na região de Baixo Amazonas, sob jurisdição do 10° núcleo regional.

ASSINADO ELETRONICAMENTE PELO USUÁRIO: Francisco Leonardo Dias Tomaz (Lei. 11.419/2006)
EM 22/02/2023 18:06 (Hora Local) - Aut. Assinatura: FE8D111DC8D29712.C7A262A5E8E86A78.84f7BD22EE97F84F.8DD79438C90FC4B7

Identificador de autenticação: 714EE8E.6CE5.A7B.723E1657D9E8CD9D0A

Confira a autenticidade deste documento em <https://www.sistemas.pa.gov.br/validacao-protocolo>

Nº do Protocolo: 2023/197373 Anexo/sequencia: 118



PROJETO BÁSICO

SECRETARIA DE ESTADO DE TRANSPORTES - SETRAN

PROJETO BÁSICO - ESTÁ APRESENTADO NOS SEGUINTE VOLUMES:

Volume 1 – Relatório do Projeto - Tamanho A-4.

Este volume reúne todas as metodologias que possibilitaram a definição das soluções a serem adotadas nas fases seguintes dos projetos nos diversos itens de serviços. Apresenta, também, todos os estudos preliminares realizados que orientaram as tomadas de decisões com relação às soluções adotadas e as planilhas com estimativas de quantitativos dos serviços a executar que complementam os documentos para concorrência.



Volume 2 – Projeto de Execução - Tamanho A-3.

- Mapa de Situação
- Principais Pontos de Passagem
- Esquema Linear Geométrico da Rodovia
- Projeto de Terraplenagem
- Gráfico de Localização das Jazidas e Distribuição de Material de Pavimentação
- Seção Tipo de Pavimentação e Terraplenagem
- Sinalização

2. MAPA DE SITUAÇÃO

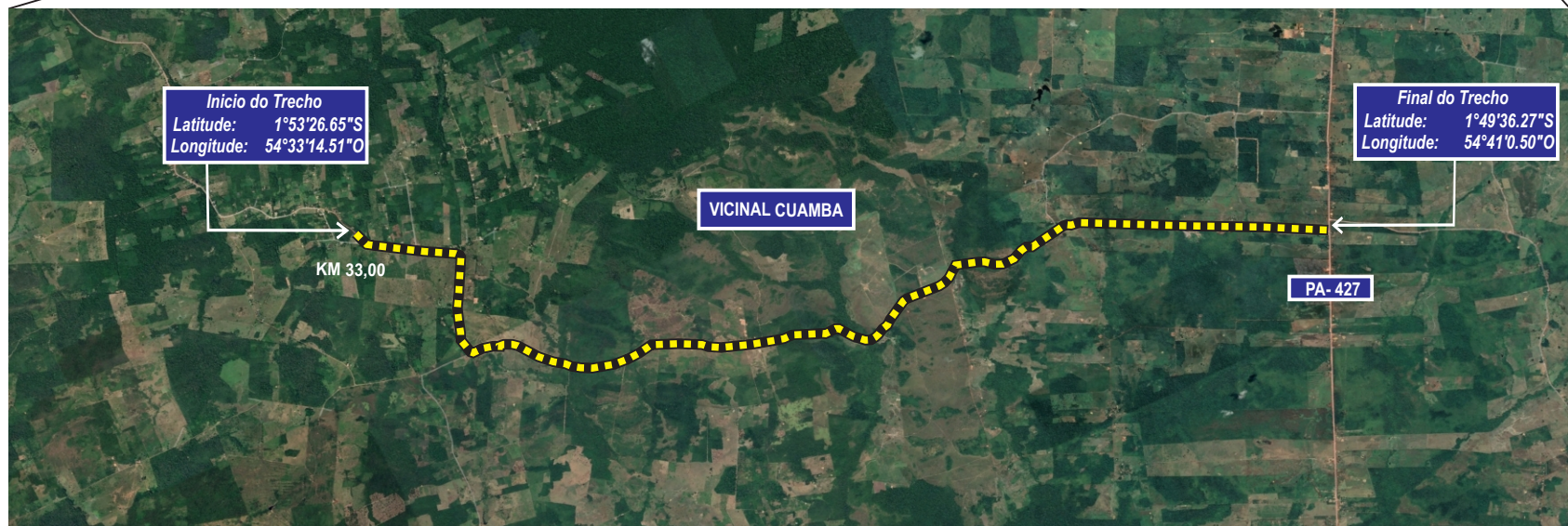
EM 22/02/2023 18:06 (Hora Local) - Aut. Assinatura: FE8D11DC8D29712.C7A262A5E8E86A78.84F7BD22EB97F84F.8DD79438C90FC4B7
ASSINADO ELETRONICAMENTE PELO USUÁRIO: Francisco Leonardo Dias Tomaz (Lei 11.419/2006)



GOVERNO DO ESTADO DO PARÁ SECRETARIA DE ESTADO DE TRANSPORTES - SETRAN	
	RODOVIA : VICINAL CUAMBA (LOTE III) TRECHO : ENTRONC. PA-255 - ENTRONC. PA-427 SUB-TRECHO : KM 33,00 - ENTRONC. PA-427 EXTENSÃO : 18,82 Km
MAPA DE SITUAÇÃO	
	
QD	

3. CONSIDERAÇÕES GERAIS

EM 22/02/2023 18:06 (Hora Local) - Aut. Assinatura: FE8D11DC8D29712.C7A262A5E8E86A78.84F7BD22EB97F84F.8DD79438C90FC4B7
ASSINADO ELETRONICAMENTE PELO USUÁRIO: Francisco Leonardo Dias Tomaz (Lei 11.419/2006)

3.1 Breve Histórico

A vicinal do Cuamba é uma vicinal do estado do Pará. Essa estrada intercepta a PA-255 na comunidade do Murumuru (Monte Alegre) em seu limite leste e a PA-427 (Alenquer) em seu limite oeste.

Está localizado na região de integração do baixo Amazonas do estado, Importante ligação entre os municípios que possibilita a mobilidade da população da região da Calha Norte.

3.2 Características da Vicinal

A Vicinal projetada apresenta plataforma com largura variando entre 5,0 a 6,0 metros, possui greide colado com espessura mínima em revestimento primário, seu estado de trafegabilidade é ruim, com características técnicas enquadradas como classe III, à diretriz em sua maior parte atravessa regiões onduladas a plana.

serão efetuados serviços de implantação de pista de rolamento em CBUQ, estes serviços são mais bem visualizados nos quadros de dimensionamento da pavimentação no capítulo 5.3 – Projeto de Pavimentação.

3.2 Localização

Nesse estudo o segmento a ser licitado corresponde ao (lote III) (altura do km 33,0 da vicinal do Cuamba) até entroncamento da PA-427 no município de Alenquer, conforme imagem abaixo.



Localização do trecho a ser licitado - Fonte: Google Earth

4. ESTUDOS REALIZADOS

EM 22/02/2023 18:06 (Hora Local) - Aut. Assinatura: FE8D11DC8D29712.C7A262A5E8E86A78.84F7BD22EB97F84F.8DD79438C90FC4B7
ASSINADO ELETRONICAMENTE PELO USUÁRIO: Francisco Leonardo Dias Tomaz (Lei 11.419/2006)

4.1 - Estudos Topográficos

4.1.1 Levantamento topográfico

O Estudo Topográfico foi realizado objetivando o fornecimento das informações necessárias à elaboração do traçado de eixo do projeto geométrico, necessário para subsidiar elementos como terraplenagem, Drenagem e Obras de Arte Correntes além dos segmentos de restauração e conservação da rodovia.

Seguindo recomendações da Norma *ABNT 13.133 – Execução de Levantamento Topográfico*, os estudos topográficos para o projeto executivo desenvolvem-se em uma única fase, logo após a definição preliminar dos traçados a serem estudados e poderão ser realizados por *Levantamento topográfico convencional (teodolito ou nível) ou Levantamento topográfico eletrônico (Estação Total ou RTK)*.

O levantamento topográfico executado para o trecho em questão por equipamento eletrônico com uso de estação total e RTK obedeceu à sequência indicada a seguir:

4.1.2 Implantação de uma rede topográfica básica:

Esta rede topográfica básica constituir-se-á de:

- a) Implantação de uma poligonal planimétrica topográfica com marcos monumentados de lados aproximados de 1 km, ao longo do traçado escolhido para o Projeto Executivo Rodoviário e amarrado a marcos da rede geodésica de 1ª ordem do IBGE.
- b) Implantação de uma linha de nivelamento com RRNN localizadas de 0,5 km em 0,5 km, ao longo do traçado escolhido para o Projeto Rodoviário.

4.1.3 Locação e Amarração do Eixo

A locação com início na estaca 1650+0,0 localizada altura do km 33,00 pelo eixo da vicinal existente finalizando o trecho em estudo na estaca 2591+0,00 localizado no entroncamento da PA-427, abrangendo serviços de construção, totalizando uma extensão de 18,82 km.

O eixo locado foi estaqueado de modo contínuo de 20 em 20 metros, nos trechos em tangente. Nos trechos em curvas, para garantir a precisão do trabalho, o mesmo foi estaqueado em cordas de 10 metros.

4.1.4 Levantamento das Seções Transversais

Foram levantadas seções transversais nos segmentos homogêneos, abrangendo o terreno natural e os seguintes pontos da plataforma: eixo, bordos, degraus entre o revestimento e sistemas de drenagens, borda do aterro e off-sets.

4.1.5 Lançamento das linhas de exploração:

Estas linhas serão amarradas à rede topográfica básica e obtidas com emprego de equipamentos topográficos tipo estação total ou teodolitos e trenas de aço. A tolerância admitida para erro angular da linha de exploração será o estabelecido pela expressão:

$$e = 10\sqrt{n}$$

Em que:

e = tolerância, em minutos;
n = número de vértices.

O eixo será piqueteado de 20m em 20m e em todos os pontos notáveis tais como: P.I, acidentes topográficos, cruzamentos com estradas, margens de rios e córregos. Em todos os piquetes implantados serão colocadas estacas testemunhas, constituídas de madeira de boa qualidade com cerca de 60 cm de comprimento, providas de entalhe inscrito em tinta a óleo, de cima para baixo o número correspondente.

Todos os piquetes correspondentes aos P.I, bem como os piquetes a cada 2 km das tangentes longas, serão amarrados por "pontos de segurança", situados a mais de 20 m do eixo da rodovia.

O processo de amarração será constituído, normalmente, por marcos monumentados, serão organizadas cadernetas de amarrações e registrados os elementos dos pontos amarrados.

As medidas de distância serão feitas a trena de aço, segundo a horizontal para efeito de localização dos piquetes da linha de exploração, entretanto é recomendável utilizar processo estadimétrico para leitura das distâncias entre P.I, a fim de se conferir as medidas efetuadas com maior precisão.

4.1.6 Nivelamento e contranivelamento das linhas de exploração:

O nivelamento e contranivelamento de todos os piquetes das linhas de exploração serão feitos com emprego de níveis de precisão.

O controle do nivelamento e contranivelamento será feito por amarração deste nivelamento com a linha básica de RRNN.

A tolerância nos serviços de nivelamento será de 2 cm/km e a diferença acumulada máxima será inferior ou igual à obtida pela fórmula:

$$e = 12,5\sqrt{n}$$

Em que:

n = quilômetros;
e = milímetros

Junto ao nivelamento do eixo, serão nivelados e contra-nivelados todos os pontos notáveis das travessias de cursos d'água existentes, quando anotadas, na caderneta de nivelamento, a cota do espelho d'água, data do nivelamento e cota da máxima enchente.

4.1.7 Apresentação dos Resultados

O Projeto Geométrico, está apresentado em planta e perfil na escala 1:2000 (H) no capítulo 5.1 - Projeto Geométrico.

4.2 - Estudos Geotécnicos

Os estudos geotécnicos para o projeto básico foi desenvolvido de acordo com as diretrizes estabelecidas no escopo para elaboração de projeto de engenharia (EB-104) e objetivou o conhecimento dos solos com objetivo de utilização na recomposição dos aterros comprometidos com a evolução de erosões

Assim como definir os parâmetros físicos e mecânicos do terreno natural, subleito, sub-base e base, intervenientes no dimensionamento do pavimento, bem como as características geotécnicas das ocorrências dos materiais estudados para utilização nos serviços de Terraplenagem, drenagem e Pavimentação.

4.2.1 Estudo das ocorrências de materiais

Buscou-se conhecer as características dos seguintes materiais:

- Subleito e pavimento existentes;
- Ocorrências de materiais para subsidiar projetos de pavimentação, obras de arte correntes e especiais, obras complementares, drenagem e Terraplenagem.

Nesta fase de projeto, foram identificadas e determinadas a localização de jazidas, pedreiras e areais que serão objeto de estudos das ocorrências de materiais para eventual análise das características e quantidades do solo de modo a suprir as necessidades dos serviços de terraplenagem, drenagem e pavimentação da vicinal.

A seguir comenta-se sobre o resultado obtido para cada tipo de ocorrência.

4.2.2 Seixeira e Areal

A prospecção de seixo e areia objetivou a provisão de material adequado à confecção das camadas do pavimento, utilização no sistema geral de drenagem, antecipadamente pode-se indicar o município de Alenquer como fornecedor destes insumos distante aproximadamente 38,0 km do trecho.

4.2.3 Jazidas

Das pesquisas realizadas ao longo do trecho, deverão ser mais bem exploradas e identificadas no projeto executivo ocorrências de locais com potencialidade para servirem como fonte de fornecimento de material para execução das camadas de sub-base e base do pavimento.

Como recentemente ocorreram obras de pavimentação em rodovias próximas, sugere-se que seja adotada a mesma jazida por considerar que os instrumentos legais de exploração estejam de acordo com as exigências da legislação vigente.

4.3 - Estudos Hidrológicos

O Estudo Hidrológico visa caracterizar as condições de vazão máxima afluente a cada obra de arte ou de drenagem superficial. O conhecimento dessas descargas permitirá o dimensionamento dos dispositivos de drenagem selecionados.

4.3.1 Dados Utilizados

Foi utilizada informações provenientes de consulta à carta topográfica que contempla o município de Alenquer na escala 1:100.000, produzida pela Diretoria de Serviços Geográficos do Exército Brasileiro e dados publicados pela Secretaria Executiva de Ciência, Tecnologia e Meio Ambiente – SECTAM, do Governo do Pará.

Além da cartografia, dados registrados de observações das condições climáticas obtidas por estações meteorológicas, relativos à pluviometria, também foram utilizados. A estação meteorológica Convencional mais próxima ao local do empreendimento foi a localizada no município de Monte Alegre/PA, com informações confiáveis do INMET – Instituto Nacional de Meteorologia, conforme dados abaixo:

- Estação Monte Alegre
- Número: 82181,
- Tipo: Convencional;
- Responsável: INMET;
- Latitude: -2.000046°;
- Longitude: -54.0765°;
- Altitude: 100.52 metros; e
- Aberta em: 09/03/1974.

4.3.1 Características da Pluviometria

Segundo informações coletadas na planilha “Média das precipitações pluviométricas por Mesoregião Paraense”, publicada pela SECTAM-PA, as chuvas registradas na estação meteorológica convencional, localizada no município mais próximo ao local do empreendimento, ocorrem com maior intensidade nos meses de janeiro a junho, conforme Figura a seguir, o gráfico apresenta precipitação mensal acumulada média em quase 30 anos de observação na referida estação acima identificada.

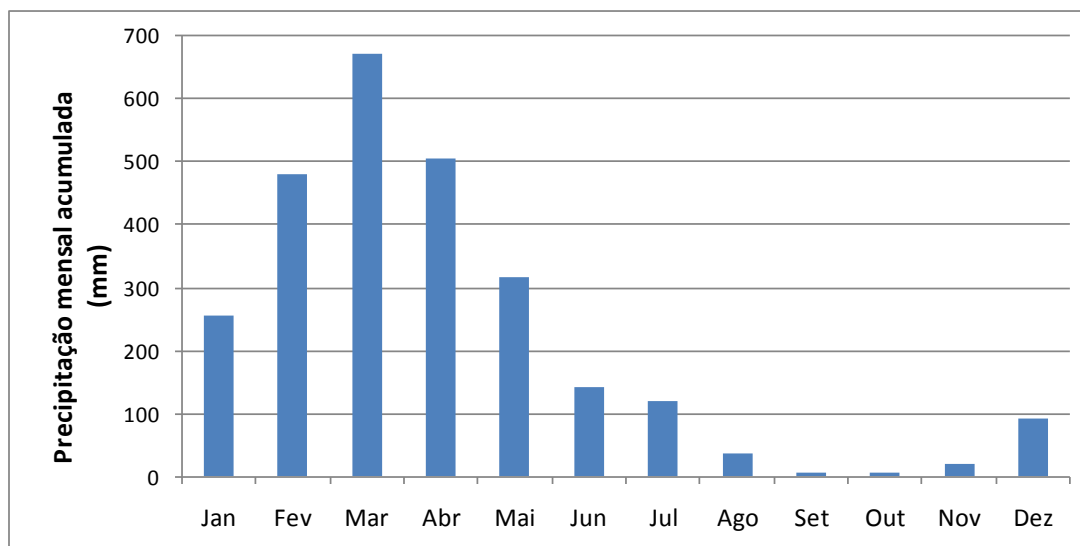

Precipitação mensal acumulada (média de 30 anos, estação Monte Alegre/PA)

Da estação meteorológica convencional foram obtidas ainda as informações relativas ao número de dias com chuvas na região. Os dados coletados e disponíveis no site do INMET estão apresentados no gráfico abaixo.

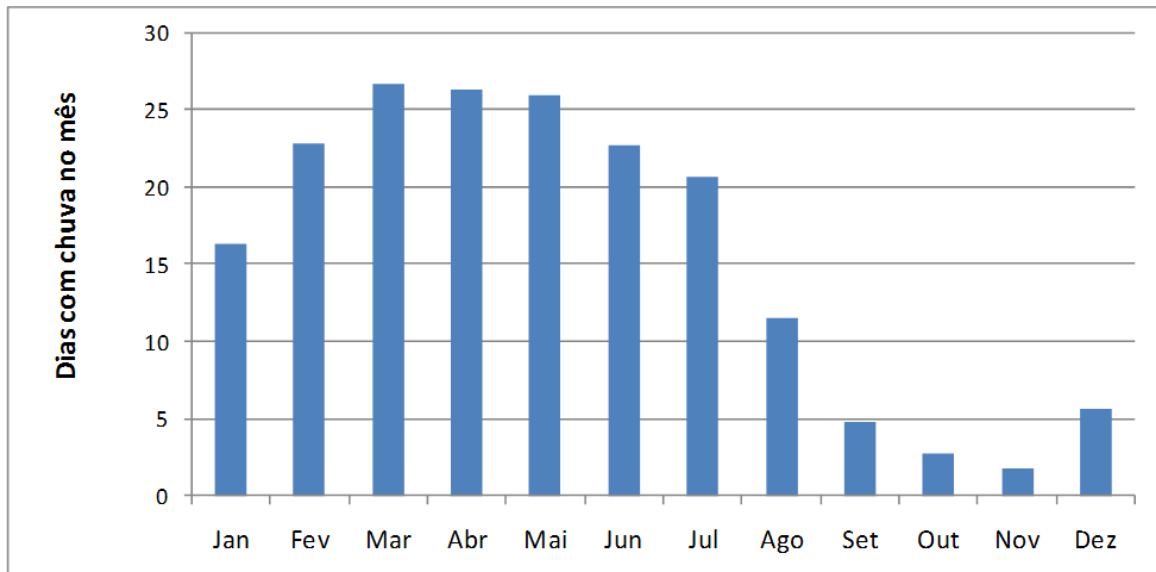

Dias de chuva por mês (média 2010-2017) - estação Monte Alegre/PA

Além das informações descritas nos gráficos, foi possível obter da série de 20 anos das Normais Climatológicas (1984-2004) e das informações da SECTAM, referentes à estação meteorológica em estudo, as seguintes informações:

Informação	Estação Monte Alegre/PA
Média de precipitação acumulada em um ano	3000,0 mm
Chuva máxima acumulada em 24h no mês mais chuvoso	144,0 mm (21fev12)
Dias de chuva por ano (média dos últimos 8 anos)	188 dias

Dados pluviométricos da Estação Monte Alegre/PA

4.3.2 Determinação da Equação das Chuvas – Método das Isozonas

Foram obtidas na página da Internet do INMET e nas Normais Climatológicas as informações relativas à altura máxima de chuva de 24 horas ocorridas anualmente. Os valores estão descritos na tabela a seguir.

Ano	Precipitação máxima acumulada de 24h
1984	89,8
1985	133,0
1986	112,1
1987	75,0
1988	103,8
1989	126,8
1990	81,0
1991	119,4
1992	138,4
1993	125,4
1994	73,9
1995	91,2
1996	143,0

Para o cálculo da equação das chuvas a ser aplicada na região da vicinal Cuamba, foram considerados os dados da estação meteorológica acima referida. Pelo método das isozonas para a determinação da equação das chuvas, recomendado pela Diretoria de Engenharia da Aeronáutica-DIRENG, calcula-se primeiramente a média e o desvio padrão dos dados relativos à altura máxima de chuva de 24 horas anuais.

- $\bar{I} = 108,7$ mm
- $sI = 24,5$ mm
- $n = 13$ pontos

Para a determinação da chuva máxima provável para certo tempo de recorrência, é necessário realizar transformações por meio de um método estatístico, no caso foi utilizada a Distribuição de Gumbel descrita nas expressões a seguir.

$$I_t = \bar{I} + k \cdot s_I \quad k = \frac{-\log(-\log\left(1 - \frac{I}{T}\right)) - \mu_y}{\sigma_y} \cdot 1,1$$

Onde:

- I_t = precipitação máxima provável para o tempo de recorrência T ;
- \bar{I} = média das precipitações estudadas;
- s_x = desvio padrão das precipitações estudadas; e
- μ_y e σ_y = constantes de Gumbel que dependem do número de dados.

Os fatores de Gumbel para um conjunto de 13 pontos são:

- $\mu_y = 0,5128$
- $\sigma_y = 1,0206$

Com base nestas informações, o valor para a constante k , para um tempo de recorrência de 10 anos será:

$$k = \frac{-\log(-\log\left(1 - \frac{1}{10}\right)) - 0,5128}{1,0206} \cdot 1,1 = 0,89$$

Concluindo, determina-se a chuva máxima de 24 horas para o tempo de recorrência de 10 anos para a região do empreendimento:

$$I_t = \bar{I} + k \cdot s_I = 108,7 + 0,89 \cdot 24,5 = 130,5 \text{ mm}$$

No passo seguinte do método das isozonas, faz-se a transformação de chuva de 24 horas para as chuvas de 6 minutos e de 1 hora. Do mapa, infere-se que a vicinal encontra-se numa isozona C, de onde se pode obter os valores de transformação para um T_r (tempo de recorrência) de 10 anos: 39,7% para chuvas de 1 hora e 9,8% para chuvas de 6 minutos.

Em seguida determinam-se as alturas e intensidades de chuva para os tempos solicitados de 6 minutos, 1 hora e 24 horas.

Para 6 minutos:

$$I_{6min} = 130,5 \cdot 0,098 = 12,79 \text{ mm}$$

$$i_{6min} = 12,8 \cdot 60 / 6 = 127,9 \text{ mm/h}$$

Para 1 hora:

$$I_{1h} = 130,5 \cdot 0,397 = 51,81 \text{ mm}$$

$$i_{1h} = 51,81 \cdot 60 / 60 = 51,8 \text{ mm/h}$$

Para 24 horas:

$$I_{24h} = 130,5 \text{ mm}$$

$$i_{24h} = 130,5 \cdot 1 / 24 = 5,4 \text{ mm/h}$$

De forma usual, a relação intensidade-duração-frequência das precipitações é representada por equações do tipo:

$$i = C \cdot (t + t_0)^{-n}$$

onde:

- i : intensidade pluviométrica média máxima para a duração t , em mm/h;
- t : duração da chuva em horas;
- C, n, t_0 : parâmetros a determinar.

Com as intensidades de chuvas para 6 min, 1 hora e 24 horas, determinadas para o tempo de recorrência de 10 anos, é possível determinar a equação das chuvas, que está representada no gráfico a seguir:

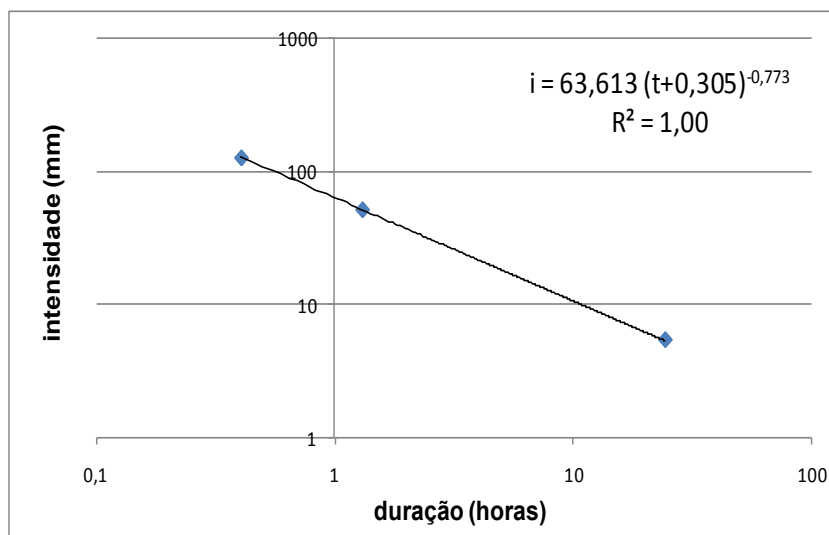

Equação das chuvas para Vicinal do Cuamba

Expressão final da equação das chuvas para a região do empreendimento, obtida pelo método das isozonas e considerando um tempo de retorno de 10 anos.

$$i = 63,613 \cdot (t + 0,305)^{-0,773}$$

5. PROJETO

EM 22/02/2023 18:06 (Hora Local) - Aut. Assinatura: FE8D11DC8D29712.C7A262A5E8E86A78.84F7BD22EB97F84F.8DD79438C90FC4B7
ASSINADO ELETRONICAMENTE PELO USUÁRIO: Francisco Leonardo Dias Tomaz (Lei 11.419/2006)

5.1 – Projeto Geométrico

5.1.1. Diretrizes do Projeto

O projeto geométrico foi elaborado com base nos levantamentos topográficos, estudos de traçado, hidrológicos, geotécnicos e seguindo as diretrizes da SETRAN - Secretária de Transportes do Estado do Pará.

Para o desenvolvimento do Projeto Geométrico foram seguidos os parâmetros básicos e normas para projeto de rodovias do Departamento Nacional de Infraestrutura de Transportes - DNIT.

O segmento do trecho tem seu início na estaca 1650+0,00 da vicinal do Cuamba altura do km 33,00 do mesmo e o seu final, na estaca 2591+0,00 entroncamento da PA-427 no município de Alenquer com extensão de 18,82Km.

5.1.2. Diretrizes do Projeto

O traçado constante do projeto geométrico teve como diretriz a estrada existente. A situação da geometria atual se enquadra no parâmetro básico adotado para esta via sendo necessário mínimas adequações de algumas curvas e alinhamentos de tangente.

O projeto foi condicionado ainda pelo relevo plano da região, pelas travessias urbanas e cursos d'água atravessados.

Foram realizadas retificações destinadas a enquadrar o traçado nas características exigidas para a velocidade de 60 Km/h.

Na elaboração do projeto, procurou-se aproveitar ao máximo possível o leito da pista existente.

Cabe ressaltar que em alguns segmentos, a velocidade de operação será restringida por se tratar de travessias urbanas e em alguns pontos devido aos raios das curvas não estarem adequados para a velocidade de projeto, para se aproveitar o leito estradal existente.

5.1.3. Valores Básicos de Projeto

Foram adotados os seguintes parâmetros básicos para o projeto:

Classe da Rodovia	III
Velocidade de Projeto	60 Km/h
Distância mínima de visibilidade de parada	85 m

Identificador de autenticação: 714EE8E.6CE5.A7B.723E1657D9E8CD9D0A

Confira a autenticidade deste documento em <https://www.sistemas.pa.gov.br/validacao-protocolo>

Nº do Protocolo: 2023/197373 Anexo/Sequência: 15

Raio mínimo de curvas horizontais	110,00 m
Rampa máxima longitudinal	4%
Superelevação máxima	4%

5.1.4. Seção Transversal da vicinal

As dimensões da seção transversal para a implantação dos serviços de restauração e conservação foram assim definidas:

Características Técnicas	Valores
Largura da pista de rolamento	7,00 m (2 x 3,50m)
Largura dos acostamentos	3,00 m (2 x 1,50m)
Largura da plataforma acabada	10,00 m
Largura da faixa de domínio	30,00 m
Abaulamento da plataforma	-3%
Inclinação do talude de corte	3:2 (V:H)
Inclinação do talude de aterro	2:3 (V:H)

5.1.5. Projeto em Planta

O traçado em planta teve como base os parâmetros de projeto definidos em função da classe da rodovia e da adequação do traçado as condições locais existentes e em função das condições econômicas para a execução da rodovia.

O projeto em planta procurou proporcionar adequadas condições de conforto e segurança aos usuários, tendo sido elaborado a partir de uma análise prévia de sua compatibilização com o alinhamento vertical.

Essa adequada conjugação no traçado em planta além de se traduzir em maior segurança e conforto para os usuários, também procurou dar características a esta vicinal, que independente das restrições de sua classe técnica, reduzisse seus custos de manutenção e operação.

5.1.6. Resultados obtidos

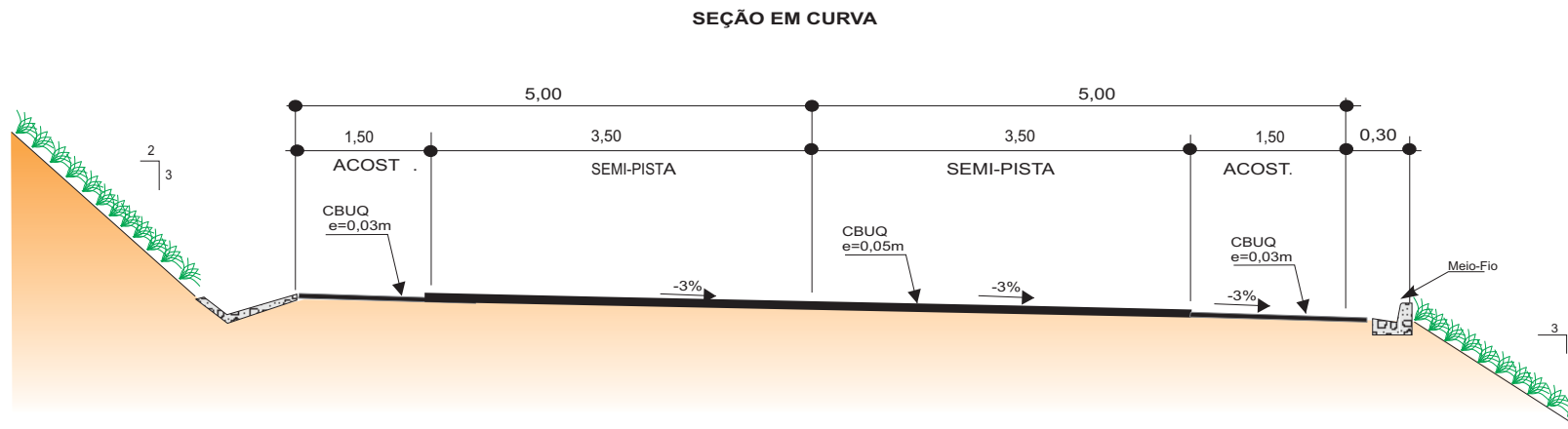
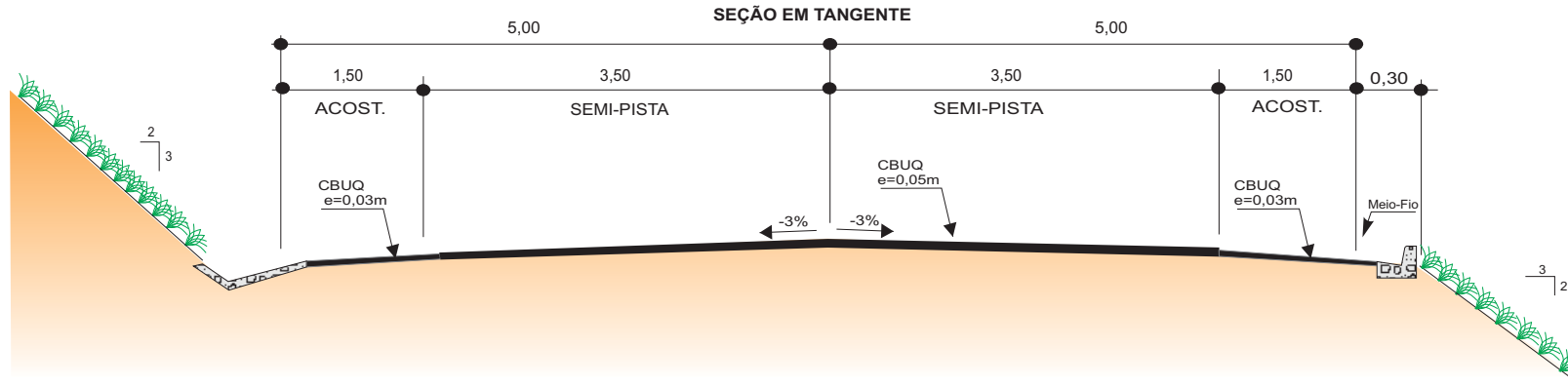

A seguir é apresentado a seção tipo e o detalhamento em planta e perfil do traçado geométrico será mas bem visto no caderno do relatório do volume 02.

SEÇÃO TIPO PROJETO GEOMÉTRICO



OBSERVAÇÃO:

1 - DIMENSÕES EM METROS.

GOVERNO DO ESTADO DO PARÁ SECRETARIA DE ESTADO DE TRANSPORTES - SETRAN	
	RODOVIA : VICINAL CUAMBA (LOTE III) TRECHO : ENTRONC. PA-255 - ENTRONC. PA-427 SUB-TRECHO : KM 33,0 - ENTRONC. PA-427 EXTENSÃO : 18,82 Km
SEÇÃO TIPO - PROJETO GEOMÉTRICO	
	
QD	

Identificador de autenticação: 714FE8E_6CE5_27B_723E1657D9E9C9D0A

Confira a autenticidade deste documento em <https://www.sistemas.pa.gov.br/validacao-protocolo>
Nº do Protocolo: 2023/197373 Anexo/Sequencial: 14

5.2 – Projeto de Terraplenagem

O projeto executivo de Terraplenagem foi elaborado seguindo as recomendações contidas na IS-209 (Instruções de Serviço para Projeto de Terraplenagem) do manual de diretrizes básicas para elaboração de estudos e projetos rodoviários, subsidiado pelo projeto Geométrico e Estudos Geotécnicos, constatou-se a necessidade de materiais para execução dos aterros e a verificação “in loco” da drenagem do terrapleno existente na época de maiores precipitações pluviométricas.

5.2.1 Elementos Básicos

Os elementos básicos utilizados para a elaboração deste projeto foram obtidos do projeto geométrico e dos estudos geotécnicos. O projeto geométrico forneceu as informações que permitiram a determinação do volume de terraplenagem.

Os estudos geotécnicos forneceram os elementos referentes à qualidade dos materiais existentes no subleito / terreno natural, através de suas características físico-mecânicas obtidas nos ensaios de laboratório, isso permitiu um conhecimento sobre os solos que constituirão os corpos de aterros, assim como, a definição dos locais de empréstimos.

5.2.2 Definições Básicas

Os elementos básicos empregados no projeto foram:

- ✓ Geometria do traçado em planta definido no projeto geométrico;
- ✓ Largura de plataforma (L) em função da espessura de pavimento (h):
 - Corte: $L - 2h$
 - Aterro: $L + 3h$
- ✓ Inclinação da pista em tangente: 3%;
- ✓ Inclinação máxima em curva: 8%;

Geometria dos taludes ficou assim definida:

- ✓ Taludes de corte: inclinação: 3 (V) : 2 (H);
- ✓ Taludes de aterro: inclinação: 2 (V) : 3 (H).

5.2.3 Distribuição de Materiais

A obra em si apresenta regular movimentação de terras devido às características existentes da rodovia

No quadro resumo de distribuição de Terraplenagem apresenta-se a movimentação de terra com os resultados de origem e destino dos materiais escavados, conforme sua classificação, definindo o plano de execução de terraplenagem.

O grau de compactação a ser utilizado no corpo de aterro é de 100% do Próctor Normal.

5.2.4 Camada final do aterro e acabamento de terraplenagem

Todo o material destinado à camada final de aterro e acabamento de terraplenagem provém de escavações devidamente analisados que possuem características geotécnicas adequadas, isto se repete ao corpo de aterro.

Deverá ser procedida a compactação do acabamento de terraplenagem nos últimos 60 cm de aterro com energia de 100% do Próctor normal dividida em camadas de, no máximo 20 cm.

As distancias de transporte foram calculadas com base na posição do centro de gravidade dos maciços tornando-se a distância real definida pelas condições geométricas do perfil.

Foram também observadas na distribuição as características geotécnicas dos solos a serem empregados nos aterros, tendo em vista o valor do ISC (Índice Suporte Califórnia) de projeto adotado no dimensionamento do pavimento e a expansão dos materiais.

5.2.5 Resultados Obtidos

A seguir, apresentam-se as seções transversais-tipo de terraplenagem para segmentos em revestimento primário e cbuq bem como alargamento de aterro além das memórias resultantes do movimento de terras.

EM 22/02/2023 18:06 (Hora Local) - Aut. Assinatura: FE8D11D0C8D29712.C7A262A5E8E86A78.84F7BD22EB97F84F.8DD79438C90FC4B7
ASSINADO ELETRONICAMENTE PELO USUÁRIO: Francisco Leonardo Dias Tomaz (Lei 11.419/2006)

SEÇÃO TIPO DE TERRAPLENAGEM

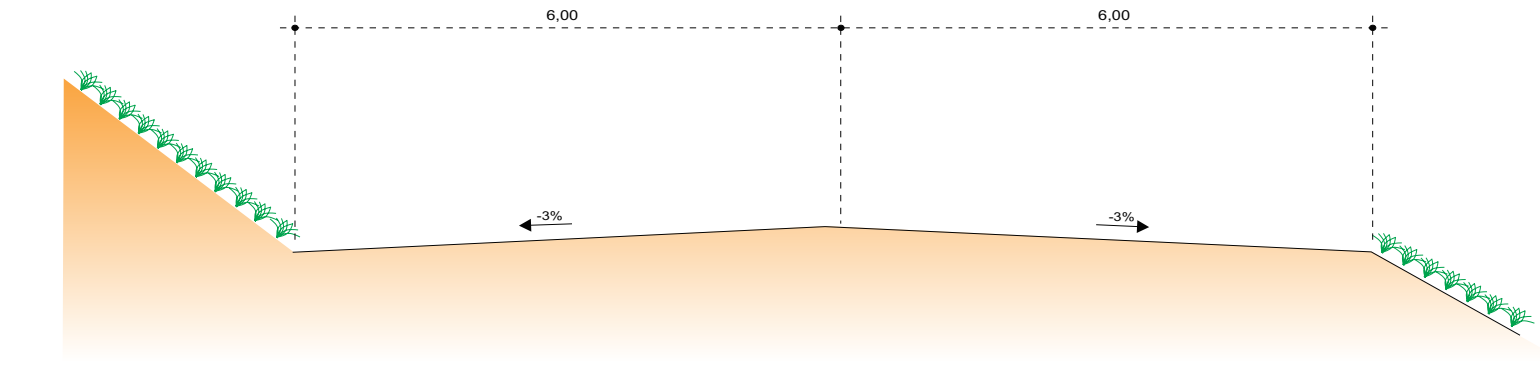

SEÇÃO EM TANGENTE

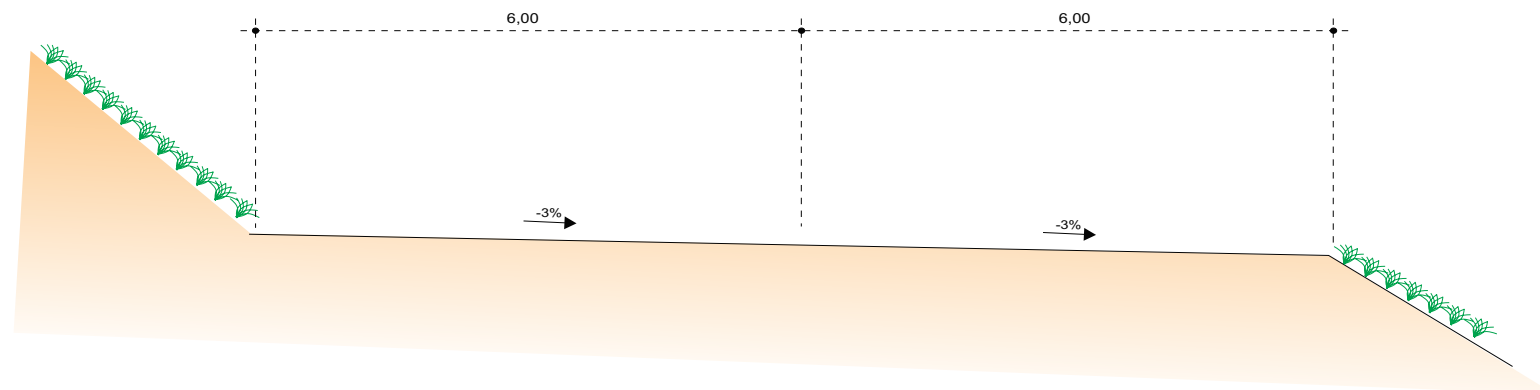

SEÇÃO EM CURVA



OBSERVAÇÃO:
1 - DIMENSÕES EM METRO.

GOVERNO DO ESTADO DO PARÁ SECRETARIA DE ESTADO DE TRANSPORTES - SETRAN	
	RODOVIA : VICINAL CUAMBA (LOTE III) TRECHO : ENTRONC. PA-255 - ENTRONC. PA-427 SUB-TRECHO : KM 33,0 - ENTRONC. PA-427 EXTENSÃO : 18,82 Km
SEÇÃO TIPO - PROJETO DE TERRAPLENAGEM	
	
QD	

Identificador de autenticação: 714FE8E_6CE5_27B_723E1657D9E9C9D0A

Confira a autenticidade deste documento em <https://www.sistemas.pa.gov.br/validacao-protocolo>
Nº do Protocolo: 2023/197373 Anexo/Sequencial: 14

MARCAÇÃO "OFF SET"

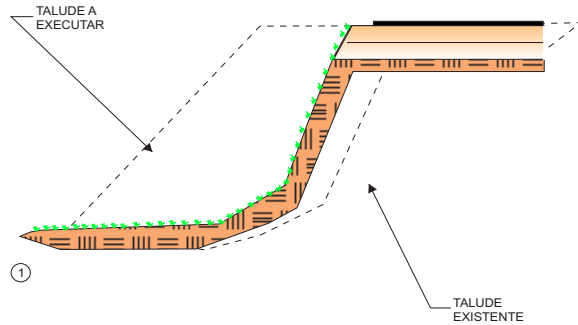

• LIMPEZA DA SAÍDA DO ATERRO E DO TERRENO ONDE SERÁ EXECUTADO O ALARGAMENTO DA PLATAFORMA. CORTE DA SAÍDA E REGULARIZAÇÃO DO TERRENO NATURAL. COMPACTAÇÃO DA 1ª CAMADA.

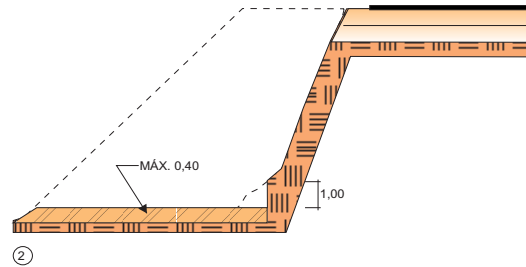

• EXECUÇÃO DA 2ª CAMADA COM MATERIAL DE JAZIDA. PROCESSAMENTO IDÊNTICO ATÉ QUE A LARGURA "L" SEJA A MÍNIMA NECESSÁRIA PARA OPERAÇÃO DE EQUIPAMENTO.

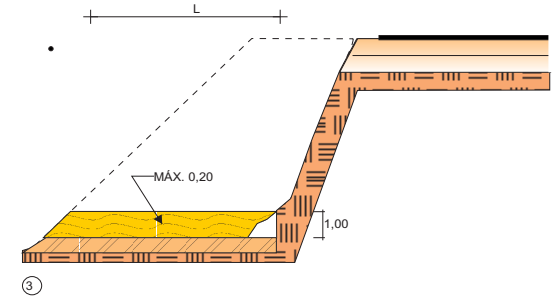

• EXECUÇÃO DE NOVO CORTE NO ATERRO EXISTENTE; PROCESSAMENTO IDÊNTICO ATÉ QUE A LARGURA "L" ATINJA O MÍNIMO PARA O TRABALHO DO EQUIPAMENTO; PROCEGUIMENTO ATÉ ATINGIR AS COTAS DA PLATAFORMA (NOTAS DE SERVIÇO).

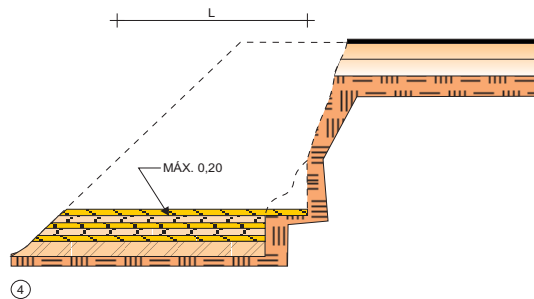

• REVESTIMENTO VEGETAL DA SAÍDA DO ATERRO

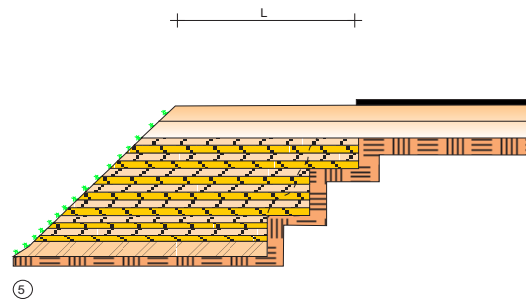

OBSERVAÇÕES:

- 1 - TODAS AS DIMENSÕES ESTÃO INDICADAS EM METRO.
- 2 - NA EXECUÇÃO DA PRIMEIRA CAMADA DE REGULARIZAÇÃO SOBRE O TERRENO NATURAL, SERÁ PERMITIDA UMA ALTURA MÁXIMA DE 0,40m APÓS COMPACTAÇÃO.

- 3 - CADA CAMADA SERÁ COMPACTADA.
- 4 - O MATERIAL PROVENIENTE DE CADA CORTE DEVERÁ SER UTILIZADO NAS CAMADAS A COMPACTAR.
- 5 - SOMENTE APÓS A COMPACTAÇÃO DE TODAS AS CAMADAS DE UM DEGRAU É QUE SERÁ EXECUTADO UM NOVO CORTE.

GOVERNO DO ESTADO DO PARÁ SECRETARIA DE ESTADO DE TRANSPORTES - SETRAN	
	RODOVIA : VICINAL CUAMBA (LOTE III) TRECHO : ENTRONC. PA-255 - ENTRONC. PA-427 SUB-TRECHO : KM 33,0 - ENTRONC. PA-427 EXTENSÃO: 18,82 Km
	ALARGAMENTO DA PLATAFORMA
	QD

Identificador de autenticação: 714FE8E_6CE5_27B_723E1657D9E9C9D0A

Confira a autenticidade deste documento em <https://www.sistemas.pa.gov.br/validacao-protocolo>
Nº do Protocolo: 2023/197373 Anexo/Sequencial: 14

1.	Desmatamento, Destocamento e Limpeza de Árvores de Diâmetro até 0,15 metros. Faixa de construção								186.040,00 m ²
2.	Roçada Manual Faixa de construção								0,24 há
3.	Origem do Material Escavado								
			CORTE			EMPRÉSTIMO			TOTAL
			6.956,00 m ³			162.385,78 m ³			169.341,78 m ³
4.	Destino do Material Escavado								
			ATERRO			BOTA-FORA			TOTAL
			169.341,78 m ³			0,00 m ³			169.341,78 m ³
5.	Distribuição do Material Escavado:								
	Escavação Carga e Transporte Com DMT:		1ª Categoria	2ª Categoria	3ª Categoria				TOTAL
	De 51 a 200 m		119,08 m ³	-	-				119,08 m ³
	De 201 a 400 m		348,06 m ³	-	-				348,06 m ³
	De 401 a 600 m		526,46 m ³	-	-				526,46 m ³
	De 601 a 800 m		3.279,90 m ³	-	-				3.279,90 m ³
	De 801 a 1000 m		3.547,78 m ³	-	-				3.547,78 m ³
	De 1001 a 1200 m		885,17 m ³	-	-				885,17 m ³
	De 1201 a 1400 m		15.176,32 m ³	-	-				15.176,32 m ³
	De 1401 a 1600 m		2.832,33 m ³	-	-				2.832,33 m ³
	De 1601 a 1800 m		0,00 m ³	-	-				0,00 m ³
	De 1801 a 2000 m		10.309,94 m ³	-	-				10.309,94 m ³
	De 2001 a 3000 m		37.681,31 m ³	-	-				37.681,31 m ³
	De 3001 a 5000 m		69.491,19 m ³	-	-				69.491,19 m ³
	De 5001 a 10000 m		25.144,23 m ³	-	-				25.144,23 m ³
	TOTAL		169.341,78 m³	-	-				169.341,78 m³
6.	Compactação de aterros:								
	PROCTOR 100% DO NORMAL		130.262,91 m ³						
7.	Remoção de Material Inservível (Bota Fora) (DMT = 2500 a 3000m) - m³								
	Remoção de solo. (m ³)		6.684,00 m ³						
8.	Camada de drenagem para fundação de aterro com areia - m³								
	Camada drenante (m ³)		4.380,00 m ³						
9.	Camada de estabilização com pedra - m³								
	Camada de estabilização (m ³)		2.304,00 m ³						

GOVERNO DO ESTADO DO PARÁ SECRETARIA DE ESTADO DE TRANSPORTES - SETRAN	
	RODOVIA : VICINAL CUAMBA (LOTE III) TRECHO : ENTRONC. PA-255 - ENTRONC. PA-427 SUB-TRECHO : Km 33,00 - ENTRONC. PA-427 EXTENSÃO: 18,82 Km
	
RESUMO DE TERRAPLENAGEM	
QD	

Identificador de autenticação: 714F8E8E6CE5A7B723E1657D9E8C9D0A

Confira a autenticidade deste documento em <https://www.sistemas.pa.gov.br/validacao-protocolo>
Nº do Protocolo: 2023/197373 Anexo/Sequencial: 14

EM 22/02/2023 18:06 (Hora Local) - Aut. Assinatura: FEBD11IDCD8D29712.C7A262A5E8E86A78.84f7BD2EB97F84F.8DD79438C90FC4B7 ASSINADO ELETRONICAMENTE PELO USUÁRIO: Francisco Leonardo Dias Tomaz (Lei 11.419/2006)

5.3 – Projeto de Pavimentação

O Projeto executivo de Pavimentação foi desenvolvido visando à concepção e o dimensionamento das estruturas dos pavimentos novos a serem implantados, capazes de suportar a atuação das cargas do tráfego, através da indicação das espessuras das camadas constituintes e materiais a serem empregados.

O projeto foi desenvolvido a partir dos elementos levantados pelos Estudos Geotécnicos, contemplando basicamente as seguintes atividades:

- Caracterização geométrica e geotécnica através da realização de sondagens a pá e picareta/trado e ensaios rotineiros, de campo e em laboratório, com os materiais integrantes do subleito;
- Pesquisa, identificação e estudos de ocorrências de materiais (jazidas de materiais granulares, areais e pedreiras) para emprego nos serviços de reabilitação do pavimento da pista de rolamento e acostamentos.

5.3.1 Dimensionamento dos Pavimentos Novos

Este Capítulo aborda os estudos realizados para o desenvolvimento do Projeto de Pavimentação para a área de intervenção.

Para o desenvolvimento do Projeto de Pavimentação, os seguintes tópicos serão abordados:

- Elementos básicos para o desenvolvimento;
- Dimensionamento do pavimento;
- Acostamentos;

5.3.2 Elementos Básicos para o Dimensionamento

O dimensionamento da vicinal do Cuamba apresenta situação, revestimento betuminoso de 5,0cm na pista de rolamento e 3,0cm para o acostamento.

Os elementos básicos considerados para o desenvolvimento do Projeto de Pavimentação foram fornecidos pelo Estudo Geotécnico, Projeto Geométrico e Projeto de Terraplenagem, conforme o relatado a seguir.

- **Estudos Geotécnicos:** Foram utilizados os resultados dos ensaios do subleito e ocorrências de materiais de jazidas para as camadas de pavimentação;
- **Projeto Geométrico:** Foi definido o traçado das pistas, indicando os locais onde serão construídas as novas estruturas do pavimento;
- **Projeto de Terraplenagem:** Resultaram as soluções adotadas na distribuição dos materiais de corte e aterro que comporão o futuro subleito da vicinal.

5.3.3 Dimensionamento de Pavimento

- ✓ Considerações Gerais sobre a Metodologia do DNIT

O método tem como base o trabalho "Design of Flexible Pavements Considering Mixed Loads and Traffic Volume", da autoria de W. J. Turnbull, C. R. Foster e R. G. Alvin, do Corpo de Engenheiros do Exército dos EE.UU. e conclusões obtidas na pista experimental da AASHTO.

Relativamente aos materiais integrantes do pavimento, são adotados coeficientes de equivalência estrutural tomando por base os resultados obtidos na Pista Experimental da AASHTO, com modificações julgadas oportunas.

A capacidade de suporte do subleito e dos materiais constituintes dos pavimentos é feita pelo CBR, adotando-se o método de ensaio preconizado pelo DNER, em corpos de prova indeformados ou moldados em laboratório para as conclusões de massa específica aparente e umidade especificada para o serviço.

O método determina algumas restrições para utilização dos materiais componentes do subleito e das camadas do pavimento, a saber:

- Os materiais do subleito devem apresentar uma expansão, medida no ensaio CBR, menor ou igual a 2% e um CBR $\geq 8\%$
- Para os materiais constituintes da sub-base, as exigências são:
 - CBR $\geq 20\%$
 - I.G. = 0
 - Expansão $\leq 1\%$ (medida com sobrecarga de 10 lbs).
- Os materiais da base devem apresentar:
 - CBR $\geq 60\%$ ($N \leq 5 \times 10^6$);
 - Expansão $\leq 0,5\%$ (medida com sobrecarga de 10 lbs);
 - Limite de liquidez $\leq 25\%$;
 - Índice de plasticidade $\leq 6\%$;
 - Enquadramento nas faixas granulométricas A, B, C, D, E OU F mostradas no Manual de Pavimentação, (IPR-719).

Algumas flexibilizações são permitidas para os materiais constituintes da base, a saber:

- Caso o limite de liquidez seja superior a 25% e/ou índice de plasticidade seja superior a 6%, o material pode ser empregado em base (satisfeitas às demais condições), desde que o equivalente de areia seja superior a 30.
- Para um número de repetições do eixo padrão durante o período de projeto inferior a 5×10^6 , podem ser empregados materiais com CBR $\geq 60\%$ e que se enquadrem nas faixas granulométricas E e F, mostradas no citado Manual.

Outras exigências são feitas para os materiais de base, quais sejam:

- A fração que passa na peneira nº 200 deve ser inferior a 2/3 da fração que passa na peneira nº 40.
- A fração graúda deve apresentar um desgaste Los Angeles igual ou inferior a 50. O método abre exceção para uso de material que apresente um desgaste maior, porém, com comprovada experiência no seu uso.

A estrutura constituída por esses materiais deverá ser dimensionada para proteção de subleito de ações de uma carga representada pelo número de repetições de um eixo padrão de 8,2 t (18.000 lbs). A determinação desta carga utiliza os seguintes parâmetros:

- Número N - Número de repetições da carga de um eixo padrão de 8,2 t (18.000 lbs) na faixa de projeto;
- P - Período de projeto, em anos;
- Vm - Volume médio diário de tráfego durante o período P de projeto, na faixa de tráfego de projeto;
- FE - Fator de eixos que reflete o número médio de eixos da frota de tráfego, ou seja, é um fator que multiplicado pelo número de veículos dá o número de eixos correspondentes;
- F.C. - Fator de equivalência de carga, ou seja, é um fator que transforma a carga de um determinado eixo no equivalente de carga do eixo padrão de 8,2 t. Os fatores de conversão utilizados pelo método baseiam-se nas equivalências da USACE;
- FV = (FE x FC) - Fator de veículos que é a resultante da multiplicação do número de eixos pela equivalência de carga desses eixos em relação ao eixo padrão, ou seja, é um número que, multiplicado pelo número de veículos que operam, dá diretamente o número equivalente ao eixo padrão;
- FR - Fator Climático Regional - Para levar em conta as variações de umidade dos materiais do pavimento durante as diversas estações do ano (e que traduz em variações de capacidade de suporte dos materiais) o número equivalente de operações do eixo padrão ou parâmetro de tráfego, N, deve ser multiplicado por um coeficiente (F.R.) que, na pista experimental da AASHTO variou de 0,2 a 5,0. Porém, no Brasil, em função das pesquisas desenvolvidas pelo IPR/DNIT, tem-se adotado um FR = 1,0.

O número N, então, é dado pela expressão:

$$N = 365 \times Vm \times P \times FV \times FR$$

O método também introduz o conceito do Coeficiente de Equivalência Estrutural, que representa em termos estruturais, as diferenças equivalentes entre diferentes tipos de materiais usualmente utilizados para pavimentação e uma base granular.

Os coeficientes estruturais são a seguir mostrados:

COMPONENTES DO PAVIMENTO	COEFICIENTE
– Base ou Revestimento de Concreto Betuminoso	2,00
– Base ou Revestimento Pré-Misturado a quente de Graduação Densa	1,70
– Base ou Revestimento Pré-Misturado a frio de Graduação Densa	1,40
– Base ou Revestimento Betuminoso por Penetração	1,20
– Camadas Granulares	1,00
Solo-Cimento com Resistência a Compressão aos 7 dias superior a:	
→ 45 Kg/cm ²	1,70
→ 28 Kg/cm ²	1,40
→ 21 Kg/cm ²	1,20

Após a introdução desses parâmetros e conceitos, o método demonstra a seqüência de dimensionamento das diversas camadas componentes do pavimento, a saber:

5.3.4 Espessura mínima de revestimento

ESPESSURA MÍNIMA DE REVESTIMENTO BETUMINOSO	N
– Tratamentos Superficiais Betuminosos	$N \leq 10^6$
– Revestimento Betuminoso com 5,0 cm de espessura	$10^6 < N \leq 5 \times 10^6$
– Concreto Betuminoso com 7,5 cm de espessura	$5 \times 10^6 < N \leq 10^7$
– Concreto Betuminoso com 10,0 cm de espessura	$10^7 < N \leq 5 \times 10^7$
– Concreto Betuminoso com 12,5 cm de espessura	$N > 5 \times 10^7$

5.3.5 Demais camadas do pavimento

O método baseou-se no gráfico constante da página 149 do Manual de Pavimentação – 2006, em que se obtêm as espessuras em função do número N e do CBR.

Inicialmente, determina-se a espessura do revestimento conforme tabela mostrada anteriormente. Com a utilização do gráfico obtém-se a espessura necessária em termos de base granular para proteção de sub-base. Para tanto, estipula-se que o CBR da sub-base é de 20%, mesmo que esse valor ultrapasse esse número.

Ter-se-ia, então:

Espessura do revestimento (R) x coeficiente estrutural do revestimento (KR) + espessura em termos granulares da base (B) x coeficiente estrutural da base (KB) ≥ Espessura encontrada no gráfico para um CBR de 20% e o número N de projeto (H20), ou seja:

$$R KR + B KB \geq H20$$

Com a resolução dessa inequação, obtém-se o valor mínimo da espessura da base, uma vez que os demais parâmetros são conhecidos.

Para a obtenção da espessura mínima da sub-base, verifica-se no gráfico qual a espessura necessária para proteger o subleito, que apresenta um valor n de CBR (Hn), desde que seja superior a 2% e resolve-se a inequação:

$$R KR + B KB + SBKSB > Hn$$

Pode-se optar, também, por introduzir uma camada de reforço do subleito; desta forma, a espessura mínima da sub-base seria determinada pelo CBR do reforço do subleito e a espessura mínima dessa camada seria determinada em função da espessura mínima necessária para proteger um subleito que apresenta um valor de CBR, n através da expressão:

$$R KR + B KB + SBKSB + RS KR_s \geq Hn$$

Para a camada de Base e Sub-Base está sendo considerado apenas material de Jazida.

5.3.6 Acostamentos

Conforme o Manual de Pavimentação – 2006, não se pode dispor de dados seguros para o dimensionamento dos acostamentos, sendo que sua espessura está condicionada a da pista de rolamento, podendo ser feita reduções de espessura, praticamente apenas na camada de revestimento. A solicitação de cargas é diferente e pode haver solução estrutural diversa da pista de rolamento.

A adoção nos acostamentos da mesma estrutura da pista de rolamento tem efeitos benéficos no comportamento desta última e simplifica os problemas de drenagem. Geralmente, na parte correspondente às camadas de reforço e sub-base, adota-se, para acostamento e pista de rolamento, a mesma solução, procedendo-se de modo idêntico para a parte correspondente à camada de base, quando o custo desta camada não é muito elevado. O revestimento dos acostamentos pode ser, sempre, de categoria inferior ao da pista de rolamento.

Quando a camada de base é de custo elevado, pode-se dar uma solução de menor custo para os acostamentos.

Algumas sugestões têm sido apontadas para a solução do problema elencado, como:

- a. Adoção, nos acostamentos, na parte correspondente à camada de base, de materiais próprios para sub-base granular de excepcional qualidade, incluindo solos modificados por cimento, cal, etc.
- b. Consideração, para efeito de escolha de revestimento, de um tráfego nos acostamentos da ordem de, até 1% do tráfego na pista de rolamento.

A seguir está apresentado seção-tipo da pavimentação em CBUQ e revestimento primário além dos quadros com dimensionamento da pavimentação.

SEÇÃO TIPO DE PAVIMENTAÇÃO

SEÇÃO EM TANGENTE

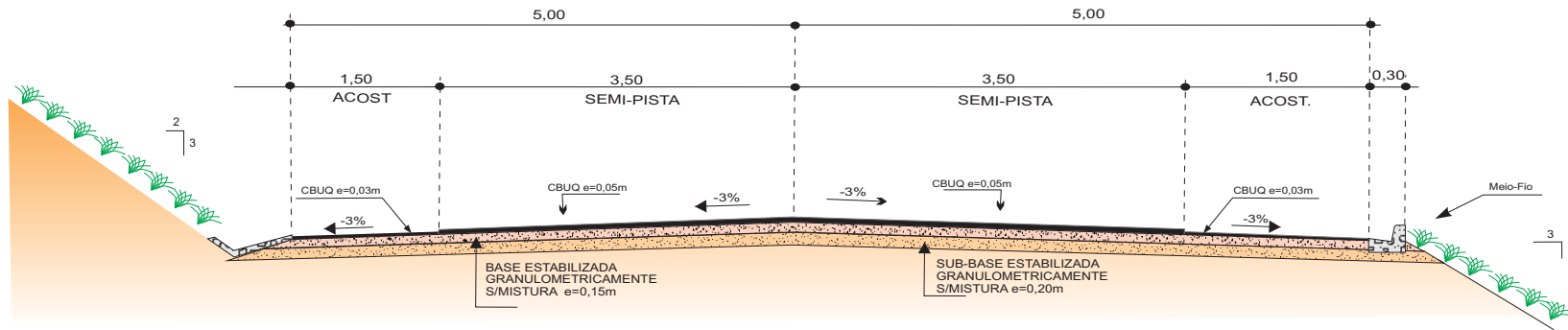

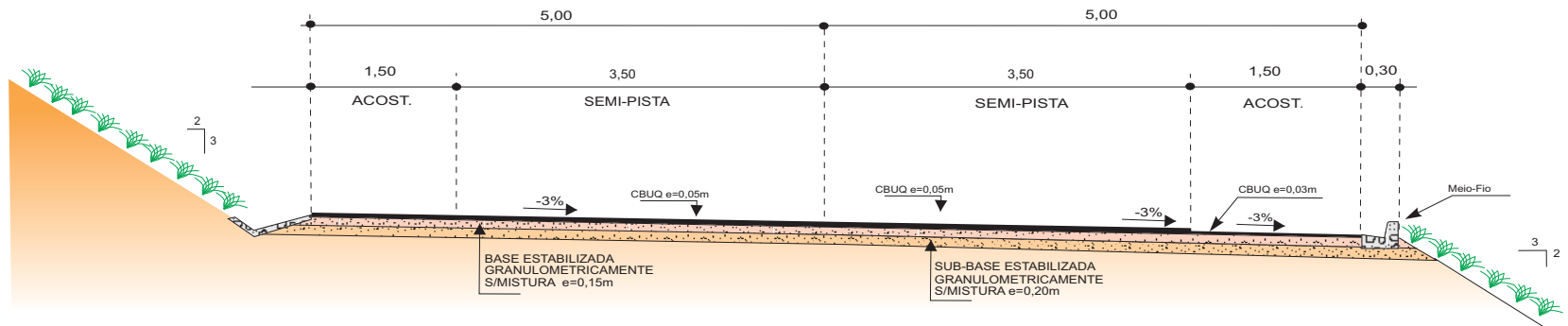

SEÇÃO EM CURVA



OBSERVAÇÃO:

1 - DIMENSÕES EM METRO.

GOVERNO DO ESTADO DO PARÁ SECRETARIA DE ESTADO DE TRANSPORTES - SETRAN	
	RODOVIA : VICINAL CUAMBA (LOTE III) TRECHO : ENTRONC. PA-255 - ENTRONC. PA-427 SUB-TRECHO : KM 33,0 - ENTRONC. PA-427 EXTENSÃO: 18,82 Km
SEÇÃO TIPO - PROJETO DE PAVIMENTAÇÃO	
	
QD	

Identificador de autenticação: 714FE8E_6CE5_27B_723E1657D9E9C9D0A

Confira a autenticidade deste documento em <https://www.sistemas.pa.gov.br/validacao-protocolo>
Nº do Protocolo: 2023/197373 Anexo/Sequencial: 14

ACESSOS SECUNDÁRIOS (LIMPA RODA)

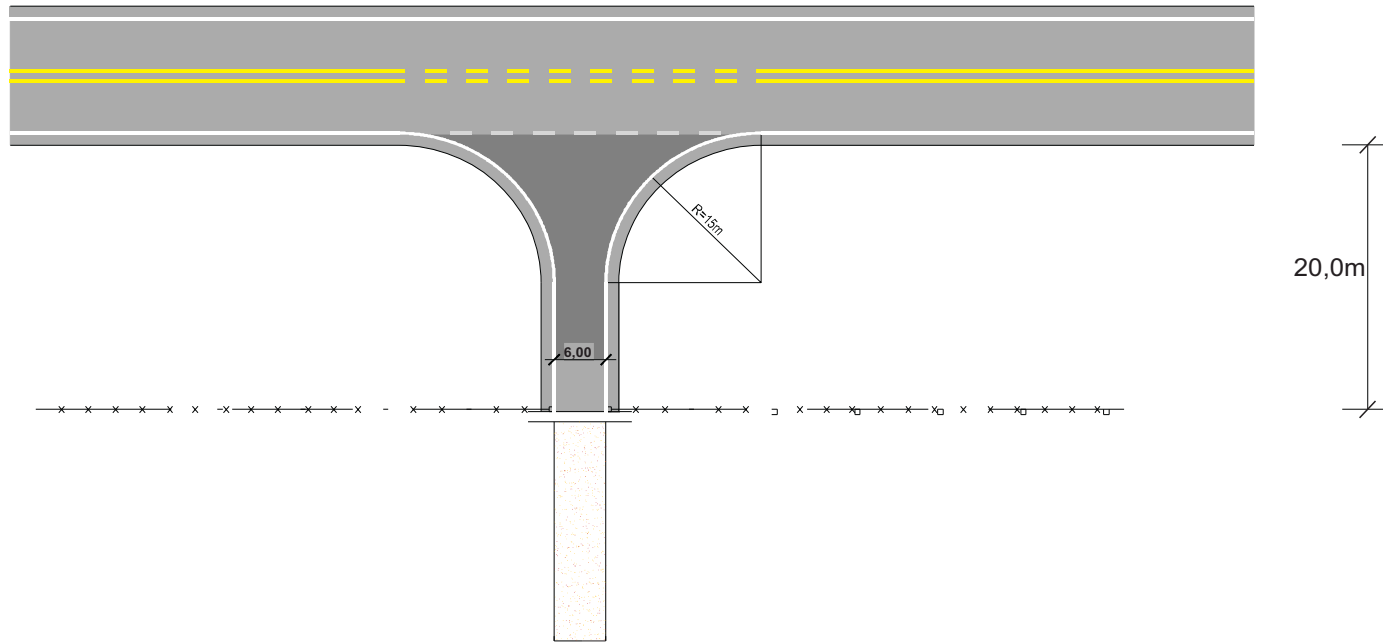

SEÇÃO TRANSVERSAL TIPO - LIMPA RODA

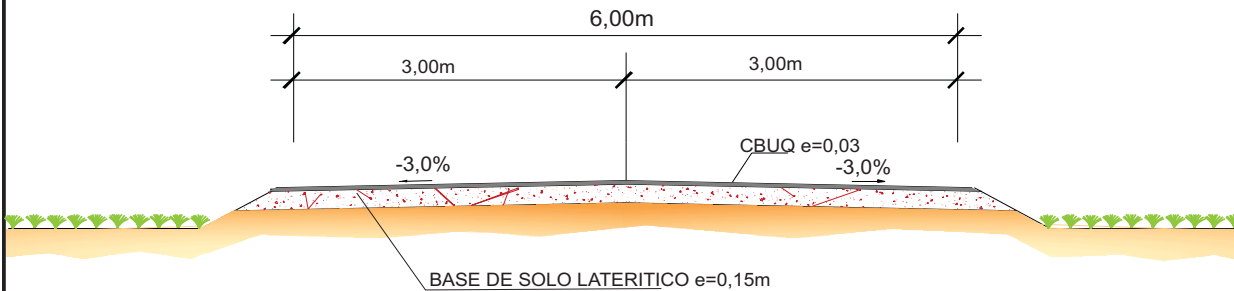



GOVERNO DO ESTADO DO PARÁ SECRETARIA DE ESTADO DE TRANSPORTES - SETRAN	
	RODOVIA : VICINAL CUAMBA (LOTE III) TRECHO : ENTRONC. PA-255 - ENTRONC. PA-427 SUB-TRECHO : KM 33,0 - ENTRONC. PA-427 EXTENSÃO : 18,82 Km
ACESSOS SECUNDÁRIOS (LIMPA-RODA)	
QD	

Identificador de autenticação: 714FE8E_6CE5_27B_723E1657D9E9C9D0A

Confira a autenticidade deste documento em <https://www.sistemas.pa.gov.br/validacao-protocolo>
Nº do Protocolo: 2023/197373 Anexo/Sequencial: 14

SEGMENTO		REGULARIZAÇÃO DO SUBLEITO					TRANSPORTES							MATERIAL BETUMINOSO				
ESTACA	ESTACA	EXTENSÃO (m)	LARGURA (m)	ÁREA (m ²)	UND	QUANT.	MATERIAL	Origem			DESTINO	DMT (Km)	UND	QUANT.	TIPO	TAXA	UND	QUANT.
								OCORR.	ESTACA	D. EIXO						DE APLIC.		
PISTA ROLAMENTO																		
1650 + 0,0	1900 + 2,0	5.002,00	12,00	60.024,00	m ²	60.024,00												
1901 + 0,0	2151 + 18,0	5.018,00	12,00	60.216,00	m ²	60.216,00												
2152 + 14,0	2266 + 10,0	2.276,00	12,00	27.312,00	m ²	27.312,00												
2266 + 16,0	2589 + 0,0	6.444,00	12,00	77.328,00	m ²	77.328,00												
INTERSEÇÃO PA-427																		
RAMO - (SENTIDO ALENQUER)																		
		32,00	6,00	192,00	m ²	192,00												
RAMO - (SENTIDO PA-254)																		
		32,00	6,00	192,00	m ²	192,00												
ACESSO VICINAL DO CUAMBA																		
		40,00	6,00	240,00	m ²	240,00												
				TOTAL	m²	225.504,00	SOLO											

		GOVERNO DO ESTADO DO PARÁ SECRETARIA DE ESTADO DE TRANSPORTES - SETRAN	
		 RODOVIA : VICINAL CUAMBA (LOTE III) TRECHO : ENTRONC. PA-255 - ENTRONC. PA-427 SUB-TRECHO : Km 33,00 - ENTRONC. PA-427 EXTENSÃO: 18,82 Km	
		DEMONSTRATIVO DE PAVIMENTAÇÃO	
		QD	

Identificador de autenticação: 714FEFE 6CR5 37B 723E1657D9E8C9D0A

Confira a autenticidade deste documento em <https://www.sistemas.pa.gov.br/validacao-protocolo>
 Nº do Protocolo: 2023/197373 Anexo/Sequencial: 14

SEGMENTO		SUB-BASE ESTABILISADA GRANULOM. SEM MISTURA						TRANSPORTES							
ESTACA	ESTACA	EXTENSÃO (m)	LARGURA (m)	ESP. (m)	VOLUME (m³)	UND	QUANT.	MATERIAL	ORIGEM			DESTINO (PISTA)			
									OCORR.	ESTACA	D. EIXO	DMT(km)	UND	QUANT.	
PISTA DE ROLAMENTO															
1650 + 0,0	1900 + 2,0	5.002,00	11,10	0,20	11.104,44	m³	11.104,44	SOLO	J-3	1650 + 0,0	2,50	5,00	m3 x Km	55.533,30	
1901 + 0,0	2151 + 18,0	5.018,00	11,10	0,20	11.139,96	m³	11.139,96	SOLO	J-3	1650 + 0,0	2,50	10,03	m3 x Km	111.722,66	
2152 + 14,0	2266 + 10,0	2.276,00	11,10	0,20	5.052,72	m³	5.052,72	SOLO	J-3	1650 + 0,0	2,50	13,69	m3 x Km	69.181,8	
2266 + 16,0	2589 + 0,0	6.444,00	11,10	0,20	14.305,68	m³	14.305,68	SOLO	J-3	1650 + 0,0	2,50	18,06	m3 x Km	258.332,0	
INTERSEÇÃO PA-427															
RAMO - (SENTIDO ALENQUER)															
		32,00	5,80	0,20	37,12	m³	37,12	SOLO	J-3	1650 + 0,0	2,50	35,50	m3 x Km	1.317,8	
RAMO - (SENTIDO PA-254)															
		32,00	5,80	0,20	37,12	m³	37,12	SOLO	J-3	1650 + 0,0	2,50	35,50	m3 x Km	1.317,8	
ACESSO VICINAL DO CUAMBA															
		40,00	5,80	0,20	46,40	m³	46,40	SOLO	J-3	1650 + 0,0	2,50	35,50	m3 x Km	1.647,2	
					TOTAL	m³	41.723,44	SOLO				11,96		499.052,49	

	GOVERNO DO ESTADO DO PARÁ SECRETARIA DE ESTADO DE TRANSPORTES - SETRAN
	  <p>RODOVIA : VICINAL CUAMBA (LOTE III) TRECHO : ENTRONC. PA-255 - ENTRONC. PA-427 SUB-TRECHO : Km 33,00 - ENTRONC. PA-427 EXTENSÃO: 18,82 Km</p>
	DEMONSTRATIVO DE PAVIMENTAÇÃO

ASSINADO ELETRONICAMENTE PELO USUÁRIO: Francisco Leonardo Dias Tomaz (Lei 11.419/2006) EM 22/02/2023 18:06 (Hora Local) - Aut. Assinatura: FEBD111DDCD29712.C7A262A5E886A78.84F7BD22EB97F84F.8DD79438C90FC4B7

SEGMENTO		BASE ESTABILISADA GRANULOM. SEM MISTURA						TRANSPORTES							
ESTACA	ESTACA	EXTENSÃO (m)	LARGURA (m)	ESP. (m)	VOLUME (m³)	UND	QUANT.	MATERIAL	ORIGEM			DESTINO (PISTA)			
									OCORR.	ESTACA	D. EIXO	DMT(km)	UND	QUANT.	
PISTA DE ROLAMENTO															
1650 + 0,0	1900 + 2,0	5.002,00	10,60	0,15	7.953,18	m³	7.953,18	SOLO	J-4	1650 + 0,0	2,50	5,00	m3 x Km	39.773,85	
1901 + 0,0	2151 + 18,0	5.018,00	10,60	0,15	7.978,62	m³	7.978,62	SOLO	J-4	1650 + 0,0	2,50	10,03	m3 x Km	80.017,58	
2152 + 14,0	2266 + 10,0	2.276,00	10,60	0,15	3.618,84	m³	3.618,84	SOLO	J-4	1650 + 0,0	2,50	13,69	m3 x Km	49.549,2	
2266 + 16,0	2589 + 0,0	6.444,00	10,60	0,15	10.245,96	m³	10.245,96	SOLO	J-4	1650 + 0,0	2,50	18,06	m3 x Km	185.021,5	
LIMPA RODAS															
		140,00	6,00	0,15	126,00	m³	126,00	SOLO	J-4	1650 + 0,0	2,50	35,50	m3 x Km	4.473,0	
INTERSEÇÃO PA-427															
RAMO - (SENTIDO ALENQUER)															
		32,00	5,40	0,15	25,92	m³	25,92	SOLO	J-4	1650 + 0,0	2,50	35,50	m3 x Km	920,2	
RAMO - (SENTIDO PA-254)															
		32,00	5,40	0,15	25,92	m³	25,92	SOLO	J-4	1650 + 0,0	2,50	35,50	m3 x Km	920,2	
ACESSO VICINAL DO CUAMBA															
		40,00	5,40	0,15	32,40	m³	32,40	SOLO	J-4	1650 + 0,0	2,50	35,50	m3 x Km	1.150,2	
					TOTAL	m³	30.006,84	SOLO				12,06		361.825,66	

GOVERNO DO ESTADO DO PARÁ SECRETARIA DE ESTADO DE TRANSPORTES - SETRAN	
	
RODOVIA : VICINAL CUAMBA (LOTE III) TRECHO : ENTRONC. PA-255 - ENTRONC. PA-427 SUB-TRECHO : Km 33,00 - ENTRONC. PA-427 EXTENSÃO : 18,82 Km	
DEMONSTRATIVO DE PAVIMENTAÇÃO	
QD	

Identificador de autenticação: 714FE8E6CE5A7B723E1657D9E8C9D0A

Confira a autenticidade deste documento em <https://www.sistemas.pa.gov.br/validacao-protocolo>
 Nº do Protocolo: 2023/197373 Anexo/Sequencial: 14



SEGMENTO		IMPRIMAÇÃO					TRANSPORTES							MATERIAL BETUMINOSO					
ESTACA	ESTACA	EXTENSÃO (m)	LARGURA (m)	ÁREA (m²)	UND	QUANT.	MATERIAL	ORIGEM			DEST.	DMT (Km)	TAXA APLIC. (%)	UND	QUANT.	TIPO	TAXA APLIC. (%)	UND	QUANT.
								OCORR.	ESTACA	D. EIXO									
PISTA DE ROLAMENTO																			
1650 + 0,0	1900 + 2,0	5.002,00	10,00	50.020,00	m2	50.020,00	CM-30	Usina	2589 + 0	3,00	pista	19,3	1,20	txKm	1.157,20	CM-30	1,2 l/m2	t	60,02
1901 + 0,0	2151 + 18,0	5.018,00	10,00	50.180,00	m2	50.180,00	CM-30	Usina	2589 + 0	3,00	pista	14,3	1,20	txKm	858,14	CM-30	1,2 l/m2	t	60,22
2152 + 14,0	2266 + 10,0	2.276,00	10,00	22.760,00	m2	22.760,00	CM-30	Usina	2589 + 0	3,00	pista	10,6	1,20	txKm	289,18	CM-30	1,2 l/m2	t	27,31
2266 + 16,0	2589 + 0,0	6.444,00	10,00	64.440,00	m2	64.440,00	CM-30	Usina	2589 + 0	3,00	pista	6,2	1,20	txKm	481,13	CM-30	1,2 l/m2	t	77,33
LIMPA RODAS																			
		140,00	6,00	840,00	m2	840,00	CM-30												
INTERSEÇÃO PA-427																			
RAMO - (SENTIDO ALENQUER)																			
		32,00	5,00	160,00	m2	160,00	CM-30												
RAMO - (SENTIDO PA-254)																			
		32,00	5,00	160,00	m2	160,00	CM-30												
ACESSO VICINAL DO CUAMBA																			
		40,00	5,00	200,00	m2	200,00	CM-30												
				TOTAL	m²	188.760,00	CM-30												224,88

	GOVERNO DO ESTADO DO PARÁ SECRETARIA DE ESTADO DE TRANSPORTES - SETRAN	
		
RODOVIA : VICINAL CUAMBA (LOTE III) TRECHO : ENTRONC. PA-255 - ENTRONC. PA-427 SUB-TRECHO : Km 33,00 - ENTRONC. PA-427 EXTENSÃO: 18,82 Km		
DEMONSTRATIVO DE PAVIMENTAÇÃO		QD

Identificador de autenticação: 714FE8E6CE5A7B723E1657D9E8C9D0A

Confira a autenticidade deste documento em <https://www.sistemas.pa.gov.br/validacao-protocolo>
 Nº do Protocolo: 2023/197373 Anexo/Sequencial: 14

SEGMENTO		PINTURA DE LIGAÇÃO					TRANSPORTES								MATERIAL BETUMINOSO			
ESTACA	ESTACA	EXTENSÃO (m)	LARGURA (m)	ÁREA (m²)	UND	QUANT.	MATERIAL	ORIGEM			DEST.	DMT (Km)	TAXA DE APLIC. (%)	UND	QUANT.	TAXA DE APLIC. (%)	UND	QUANT.
								OCORR.	ESTACA	D. EIXO								
PISTA DE ROLAMENTO																		
1650 + 0,0	1900 + 2,0	5.002,00	10,00	50.020,00	m2	50.020,00	RR-2C	Usina	2589 + 0	3,00	pista	21,78	0,5 l/m2	txKm	544,72	1,20	t/m2	60,02
1901 + 0,0	2151 + 18,0	5.018,00	10,00	50.180,00	m2	50.180,00	RR-2C	Usina	2589 + 0	3,00	pista	16,76	0,5 l/m2	txKm	420,51	1,20	t/m2	60,22
2152 + 14,0	2266 + 10,0	2.276,00	10,00	22.760,00	m2	22.760,00	RR-2C	Usina	2589 + 0	3,00	pista	11,73	0,5 l/m2	txKm	133,44	1,20	t/m2	27,31
2266 + 16,0	2589 + 0,0	6.444,00	10,00	64.440,00	m2	64.440,00	RR-2C	Usina	2589 + 0	3,00	pista	9,44	0,5 l/m2	txKm	304,29	1,20	t/m2	77,33
LIMPA RODAS																		
		140	6,00	840,00	m2	840,00	RR-2C											
INTERSEÇÃO PA-427																		
RAMO - (SENTIDO ALENQUER)																		
		32	5,00	160,00	m2	160,00	RR-2C											
RAMO - (SENTIDO PA-254)																		
		32,00	5,00	160,00	m2	160,00	RR-2C											
ACESSO VICINAL DO CUAMBA																		
		40,00	5,00	200,00	m2	200,00	RR-2C											
				TOTAL	m²	188.760,00	RR-2C											224,88

GOVERNO DO ESTADO DO PARÁ SECRETARIA DE ESTADO DE TRANSPORTES - SETRAN	
	RODOVIA : VICINAL CUAMBA (LOTE III) TRECHO : ENTRONC. PA-255 - ENTRONC. PA-427 SUB-TRECHO : Km 33,00 - ENTRONC. PA-427 EXTENSÃO: 18,82 Km
	
DEMONSTRATIVO DE PAVIMENTAÇÃO	
QD	

Identificador de autenticação: 714FE8E 6CR5 37B 723E1657D9E8C9D0A

Confira a autenticidade deste documento em <https://www.sistemas.pa.gov.br/validacao-protocolo>
Nº do Protocolo: 2023/197373 Anexo/Sequencial: 14

SEGMENTO		CONCRETO BETUMINOSO USINADO A QUENTE (CBUQ)							TRANSPORTES						MATERIAL BETUMINOSO								
ESTACA	ESTACA	EXTENSÃO (m)	LARG. (m)	ESP. (m)	VOLUME (m³)	DENS. (t/m³)	UND	QUANT.	MATERIAL	ORIGEM			DEST.	DMT (Km)	UND	QUANT.	TIPO	TAXA DE APLIC. (%)	UND	QUANT.			
										OCORR.	ESTACA	D. EIXO											
PISTA DE ROLAMENTO																							
1650 + 0,0	1900 + 2,0	5.002,00	7,00	0,05	1.750,70	2,40	t	4.201,68	CBUQ	usina	2589 + 0	3,00	pista	19,28	txKm	81.004,19	CAP-20	6,0	t	252,10			
1901 + 0,0	2151 + 18,0	5.018,00	7,00	0,05	1.756,30	2,40	t	4.215,12	CBUQ	usina	2589 + 0	3,00	pista	14,25	txKm	60.069,68	CAP-20	6,0	t	252,91			
2152 + 14,0	2266 + 10,0	2.276,00	7,00	0,05	796,60	2,40	t	1.911,84	CBUQ	usina	2589 + 0	3,00	pista	10,59	txKm	20.242,56	CAP-20	6,0	t	114,71			
2266 + 16,0	2589 + 0,0	6.444,00	7,00	0,05	2.255,40	2,40	t	5.412,96	CBUQ	usina	2589 + 0	3,00	pista	6,22	txKm	33.679,44	CAP-20	6,0	t	324,78			
ACOSTAMENTO																							
1650 + 0,0	1900 + 2,0	5.002,00	3,00	0,03	450,18	2,40	t	1.080,43	CBUQ	usina	2589 + 0	3,00	pista	19,28	txKm	20.829,6	CAP-20	6,0	t	64,83			
1901 + 0,0	2151 + 18,0	5.018,00	3,00	0,03	451,62	2,40	t	1.083,89	CBUQ	usina	2589 + 0	3,00	pista	14,25	txKm	15.446,5	CAP-20	6,0	t	65,03			
2152 + 14,0	2266 + 10,0	2.276,00	3,00	0,03	204,84	2,40	t	491,62	CBUQ	usina	2589 + 0	3,00	pista	10,59	txKm	5.205,23	CAP-20	6,0	t	29,50			
2266 + 16,0	2589 + 0,0	6.444,00	3,00	0,03	579,96	2,40	t	1.391,90	CBUQ	usina	2589 + 0	3,00	pista	6,22	txKm	8.660,43	CAP-20	6,0	t	83,51			
LIMPA RODAS																							
		140,00	6,00	0,03	25,20	2,40	t	60,48	CBUQ														
INTERSEÇÃO PA-427																							
RAMO - (SENTIDO ALENQUER)																							
		32,00	5,00	0,05	8,00	2,40	t	19,20	CBUQ														
RAMO - (SENTIDO PA-254)																							
		32,00	5,00	0,05	8,00	2,40	t	19,20	CBUQ														
ACESSO VICINAL DO CUAMBA																							
		40,00	5,00	0,05	10,00	2,40	t	24,00	CBUQ														
							TOTAL	t	19.912,32	CBUQ											1.187,4		
														12,31	txKm	245.137,7							

GOVERNO DO ESTADO DO PARÁ SECRETARIA DE ESTADO DE TRANSPORTES - SETRAN	
 RODOVIA : VICINAL CUAMBA (LOTE III) TRECHO : ENTRONC. PA-255 - ENTRONC. PA-427 SUB-TRECHO : Km 33,00 - ENTRONC. PA-427 EXTENSÃO: 18,82 Km	
DEMONSTRATIVO DE PAVIMENTAÇÃO	
QD	

Identificador de autenticação: 714FEFE 6CF5 37B 723E1657D9E8C9D0A

Confira a autenticidade deste documento em <https://www.sistemas.pa.gov.br/validacao-protocolo>
 Nº do Protocolo: 2023/197373 Anexo/Sequencial: 14

5.4 – Projeto de Drenagem Superficial

O Projeto de Drenagem constou da indicação dos dispositivos que se destinam a captar as águas pluviais provenientes das bacias de contribuição, sejam elas localizadas na plataforma da via ou em terrenos a montante, bem como as águas subterrâneas, e encaminhá-las adequadamente de modo a não comprometer os elementos do corpo estradal.

Foram desenvolvidos a partir dos resultados dos Estudos Hidrológicos, e com base nos elementos do Projeto Geométrico, Estudos Geotécnicos, Projeto de Pavimentação e demais estudos e projetos desenvolvidos.

A necessidade da drenagem subterrânea foi definida "in loco", a partir das condições visuais e de observação do nível do lençol freático.

Para termos de apresentação dos trabalhos o projeto foi dividido nos seguintes itens:

- Drenagem superficial;
- Obras-de-arte correntes;

✓ **Drenagem Superficial**

O cadastro realizado em campo detectou que praticamente não existem dispositivos de drenagem superficial e existem algumas drenagens profundas ao longo do trecho que necessitam de substituição e/ou alargamentos. O sistema foi projetado, utilizando a metodologia do Manual de Drenagem de Rodovias, elaborado pelo DNIT com versão para o ano de 2006 e compreendeu os seguintes passos:

- Determinação da vazão de contribuição através do emprego do método racional, expresso pela seguinte fórmula:

$$Q = \frac{CIA}{3,6 \times 10^6}$$

Onde:

- Q = vazão de contribuição, em m³/s;
- C = coeficiente de deflúvio, adimensional;
- I = intensidade de chuva, em mm/h;
- A = área da bacia de contribuição, em m².

- Critérios Adotados:

Para o coeficiente de deflúvio "C", considerado como representativo da parcela do volume precipitado que se transforma em escoamento superficial, foram adotados os valores indicados na tabela apresentada no quadro do Estudo Hidrológico;

Quando a área a ser drenada apresentou superfícies de diversas naturezas, adotou-se para o coeficiente de escoamento superficial a média ponderada dos valores de C, considerando como pesos a áreas correspondentes.

Então:

$$C = \frac{C_1A_1 + C_2A_2 + \dots + C_nA_n}{A_1 + A_2 + \dots + A_n}$$

Onde:

- ✓ $C =$ coeficiente de escoamento médio;
- ✓ $C_1, C_2, \dots, C_n =$ coeficientes de escoamento das áreas A_1, A_2, \dots, A_n , respectivamente.

A intensidade de chuva "I" foi obtida para uma duração de 5 minutos e um período de recorrência de 10 anos;

As áreas de contribuição "A" foram definidas a partir das seções transversais tipo.

Dimensionamento hidráulico utilizando a fórmula de Manning e a equação da continuidade, conforme mostrado a seguir:

- Equação da Continuidade: $Q_a = A \cdot V$
- Fórmula de Manning: $V = \frac{1}{n} \times R^{2/3} \times I^{1/2}$

Onde:

- $Q_a =$ Vazão admissível, em m^3/s ;
- $A =$ Área molhada, em m^2
- $V =$ Velocidade de escoamento, em m/s ;
- $n =$ Coeficiente de rugosidade de Manning, adimensional, função do tipo de revestimento adotado (ver tabela apresentada nos quadros a seguir);
- $R =$ Raio hidráulico, em m ;
- $I =$ Declividade longitudinal de instalação do dispositivo de drenagem.

Verificação da capacidade hidráulica através da comparação entre a vazão de contribuição e a vazão admissível, levando em consideração a velocidade máxima admissível para o tipo de revestimento adotado (ver tabela apresentada).

O objetivo do dimensionamento foi à definição do comprimento crítico de cada estrutura de drenagem, ou seja, o espaçamento máximo suportável por cada seção adotada, em função da sua declividade longitudinal.

Considerando-se que a forma, dimensões e revestimento dos dispositivos a adotar foram pré-estabelecidos, o dimensionamento consistiu em se determinar seus comprimentos críticos. A seguir são apresentados os resultados obtidos para as sarjetas e banquetas. É importante salientar que os demais dispositivos envolvidos no sistema, tais como: entradas, descidas e saídas d'água, não foi objeto de dimensionamento, uma vez que as vazões solicitantes não possuem magnitude que os justifiquem.

a) Sarjeta de Corte

Para o cálculo das vazões solicitantes foi utilizado o método racional, exposto com detalhes anteriormente. A seção de contribuição considerada para a sarjeta, em função da altura do corte, foi à seguinte:

SEÇÃO EM TANGENTE

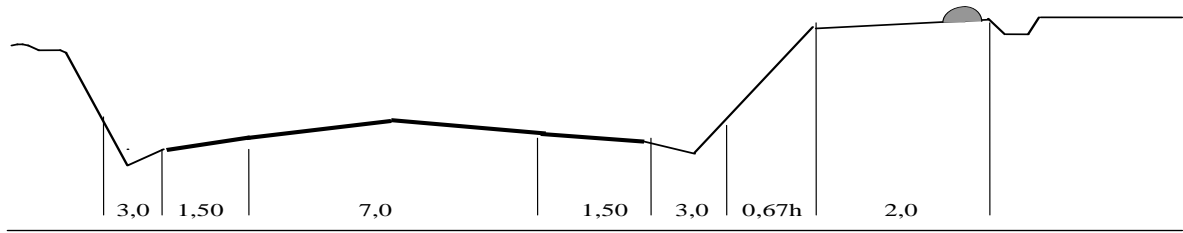

	Pista	Acost.	Alarg. Corte	Sarjeta	Talude de Corte	Distância da crista à valeta
Largura -L(m)	3,50	1,50	2,00	1,00	0,67 h	2,00
Coef. escoam.(C)	0,85	0,80	0,35	0,95	0,35	0,20

SEÇÃO EM CURVA

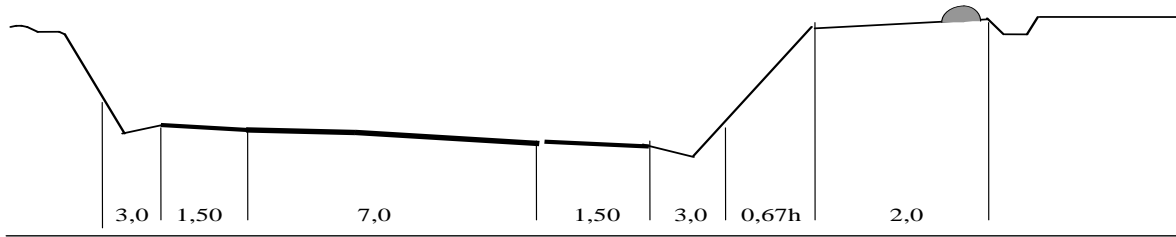

	Acost.	Pista	Acost.	Alarg. Corte	Sarjeta	Talude de Corte	distância da crista à valeta
Largura -L(m)	1,50	7,00	1,50	2,00	1,00	0,67 h	2,00
Coef. Escoam.(C)	0,80	0,85	0,80	0,35	0,95	0,35	0,20

Foi adotada sarjeta do tipo STC-02 do DNIT apresentada a seguir:

SARJETA TRIANGULAR DE CONCRETO
(considerando folga de 5cm)

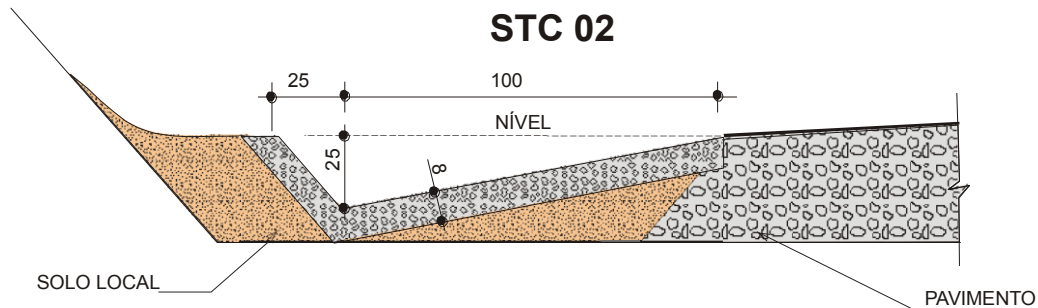

A verificação da capacidade de vazão foi procedida através da utilização da Fórmula de Manning associada à Equação da continuidade, ou seja:

$$Q = \frac{1}{n} A R^{2/3} i^{1/2}$$

Onde:

- Q = Vazão, em m³/s;
- A = área molhada, em m²;
- R = Raio hidráulico, em m;
- i = declividade longitudinal do greide, em m/m;
- n = coeficiente de rugosidade, adimensional.

Combinando-se as duas equações, chega-se à seguinte expressão, para o cálculo do comprimento crítico das sarjetas:

$$d = \frac{3,6 \times 10^6 A R^{2/3} i^{1/2}}{n \cdot I (L_1 \cdot C_1 + L_2 \cdot C_2)}$$

Onde:

- d = Comprimento máximo das sarjetas, em m;
- A = Área molhada da sarjeta, em m²;
- R = Raio hidráulico, em m;
- i = declividade longitudinal do greide, em m/m;
- n = coeficiente de rugosidade do material da sarjeta, adimensional (n=0,015);
- I = intensidade de chuva para tc=5 minutos e TR=10 anos (I=193,43 mm/h);
- L1 = Largura da plataforma que contribui para sarjeta (Ltang = 5,0m, Lcurva = 10,0m);
- C1 = Coeficiente de escoamento superficial médio da plataforma da rodovia, adimensional (C1=0,84);
- L2 = Largura da projeção horizontal equivalente do talude de corte, considerando um afastamento da valeta de crista de corte de 2,0m (L2=6,00 m).
- C2 = Coeficiente de escoamento superficial médio do talude de corte, considerando uma altura média de 3,0 m, adimensional (C2=0,30)

Considerando-se os valores de A e R, para o tipo de sarjeta definida, obteve-se os seguintes comprimentos críticos, em função da declividade longitudinal do greide.

b) SARJETA TIPO STC02

DECLIVIDADE DO GREIDE (%)		0,5	1	2	3	4	5	6
COMPRIMENTO CRÍTICO DAS SARJETAS (m)	TANG.	390	552	780	956	1103	1234	1351
	CURVA	229	325	459	562	649	726	795
VELOCIDADE (m/s)		0,95	1,34	1,90	2,32	2,68	3,00	3,29

SARJETA TRIANGULAR - STC-02

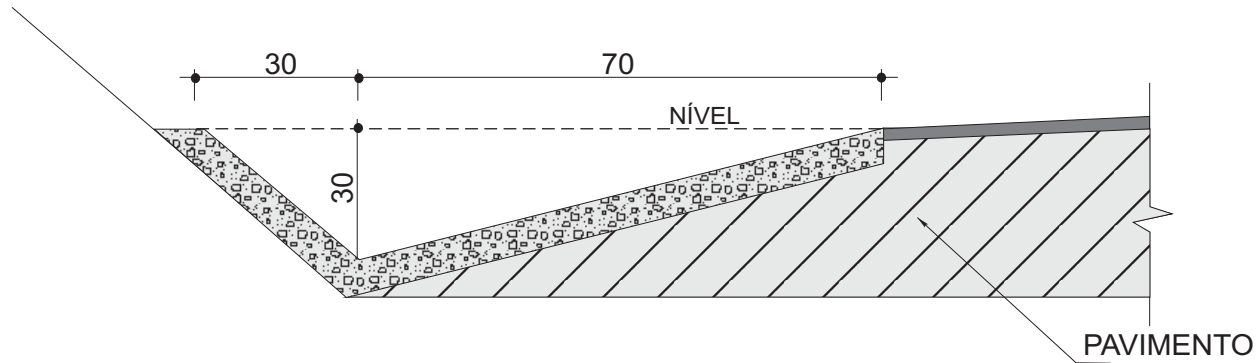



CONSUMOS MÉDIOS

CONCRETO fck \geq 15 MPa	0,089 m ³ /m
GUIA DE MADEIRA	0,65 m/m
CIMENTO ASFÁLTICO	0,16 kg/m
ESCAVAÇÃO EM SOLO (EVENTUAL)	\leq 0,21 m ³ /m
SOLO LOCAL (EVENTUAL)	\leq 0,20 m ³ /m

OBSERVAÇÕES:

- 1- DIMENSÕES EM cm
- 2- AS GUIAS DE MADEIRA SERÃO INSTALADAS SEGUNDO A SEÇÃO TRANSVERSAL DA SARJETA, ESPAÇADAS DE 3m
- 3- SERÃO TOMADAS JUNTAS COM ASFALTO A CADA 12m
- 4- AS SARJETAS INDICADAS APLICAM-SE TAMBÉM A BANQUETAS DE CORTES OU ATERROS

GOVERNO DO ESTADO DO PARÁ SECRETARIA DE ESTADO DE TRANSPORTES - SETRAN	
	RODOVIA : VICINAL CUAMBA (LOTE III) TRECHO : ENTRONC. PA-255 - ENTRONC. PA-427 SUB-TRECHO : KM 33,0 - ENTRONC. PA-427 EXTENSÃO: 18,82 Km
	SARJETA TRIANGULAR - STC-02
	QD

Identificador de autenticação: 714FE9E6CE5A7B723E1657D9E9CD9D0A

Confira a autenticidade deste documento em <https://www.sistemas.pa.gov.br/validacao-protocolo>
 N° do Protocolo: 2023/197373 Anexo/Sequencial: 14

c) Meios-Fios ou Banquetas

Para o cálculo do espaçamento máximo entre descidas d'água nas banquetas, foi utilizada a mesma metodologia adotada para o cálculo dos comprimentos máximos das sarjetas, exposta na letra a.

A seção de contribuição considerada para a banqueta foi à seguinte:

SEÇÃO EM TANGENTE

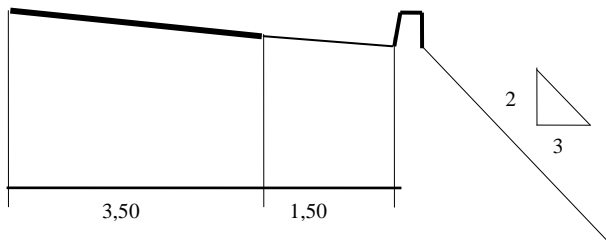

	Pista	Acost.
Largura -L(m)	3,50	1,50
Coef. escoam.(C)	0,85	0,80

SEÇÃO EM CURVA

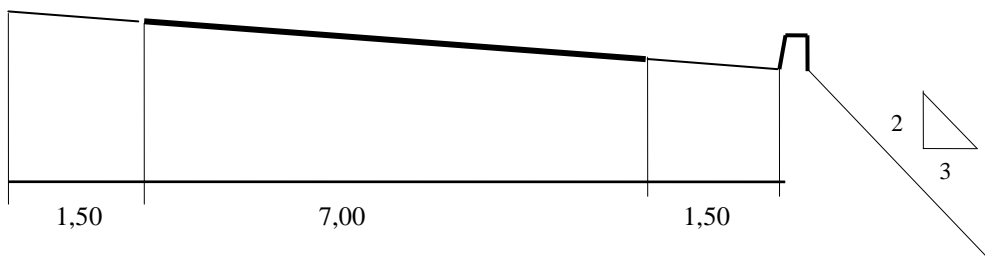

	Acost.	Pista	Acost.
Largura -L(m)	1,50	7,00	1,50
Coef. escoam.(C)	0,80	0,85	0,80

Adotou-se banqueta do tipo MFC-03 do DNIT, apresentada a seguir, e um alagamento máximo de 1,00m no acostamento, para chuva com 10 anos de tempo de recorrência.

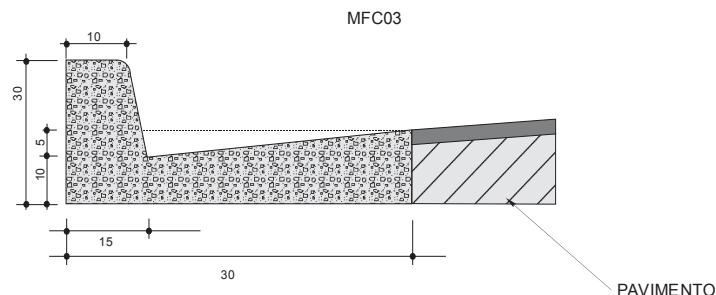

A expressão obtida para a distância máxima entre descidas d'água foi à seguinte:

$$d = \frac{3,6 \times 10^6 A R^{2/3} i^{1/2}}{n C I L}$$

- d = Distância entre descidas d'água, em m;
- A = Área molhada, em m²;
- R = Raio hidráulico, em m;
- i = Declividade longitudinal do greide, em m/m;
- n = Coeficiente de rugosidade, adimensional (n = 0,015);
- I = Intensidade de chuva p/ tc = 5 minutos e T_R = 10 anos, (I = 145,97mm/h);
- L = Largura da plataforma que contribui para a banquetta (L_{tang} = 5,0m, L_{curva} = 10,0m).

Considerando-se os valores de A e R, conforme o tipo de banquetta definida obteve-se os seguintes valores, em função da declividade do greide:



DECLIVIDADE DO GREIDE (%)		0,5	1	2	3	4	5	6
COMPRIMENTO MÁXIMO ENTRE DESCIDAS D'ÁGUA (m)	TANG	108	152	215	264	305	341	373
	CURVA	54	76	108	132	152	170	187
VELOCIDADE (m/s)		0,43	0,60	0,85	1,04	1,21	1,35	1,48

EM 22/02/2023 18:06 (Hora Local) - Aut. Assinatura: FE8D11DC8D29712.C7A262A5E8E86A78.84F7BD22EB97F84F.8DD79438C90FC4B7
ASSINADO ELETRONICAMENTE PELO USUÁRIO: Francisco Leonardo Dias Tomaz (Lei 11.419/2006)

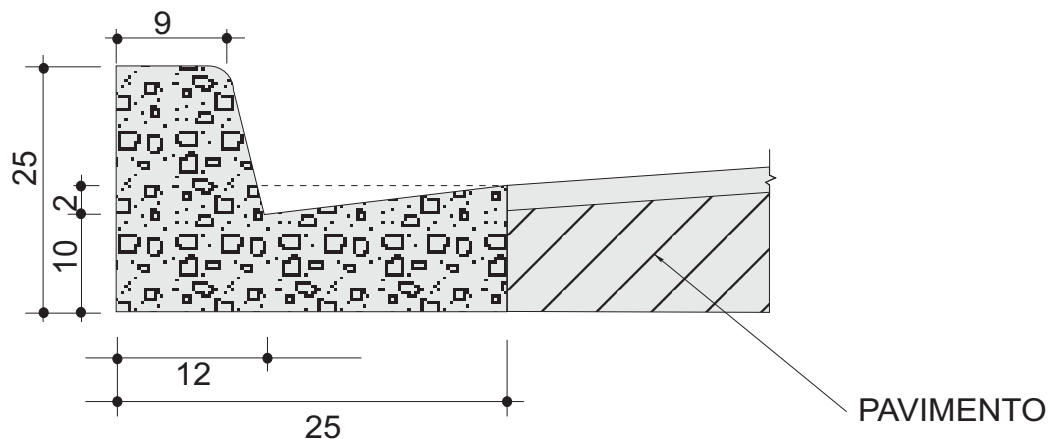
MEIO-FIO DE CONCRETO - MFC03



CONSUMO MÉDIO	
ESCAVAÇÃO	≤ 0,05 m ³ /m
CONCRETO $f_{ck} \geq 15\text{MPa}$	0,042 m ³ /m
FORMAS DE MADEIRA COMUM	0,505 m ² /m

GOVERNO DO ESTADO DO PARÁ SECRETARIA DE ESTADO DE TRANSPORTES - SETRAN	
	RODOVIA : VICINAL CUAMBA (LOTE III) TRECHO : ENTRONC. PA-255 - ENTRONC. PA-427 SUB-TRECHO : KM 33,0 - ENTRONC. PA-427 EXTENSÃO : 18,82 Km
	
MEIO-FIO DE CONCRETO - MFC03	QD

Identificador de autenticação: 714FE8E_6CE5_27B_723E1657D9E9C9D0A

Confira a autenticidade deste documento em <https://www.sistemas.pa.gov.br/validacao-protocolo>
 Nº do Protocolo: 2023/197373 Anexo/Sequencial: 14

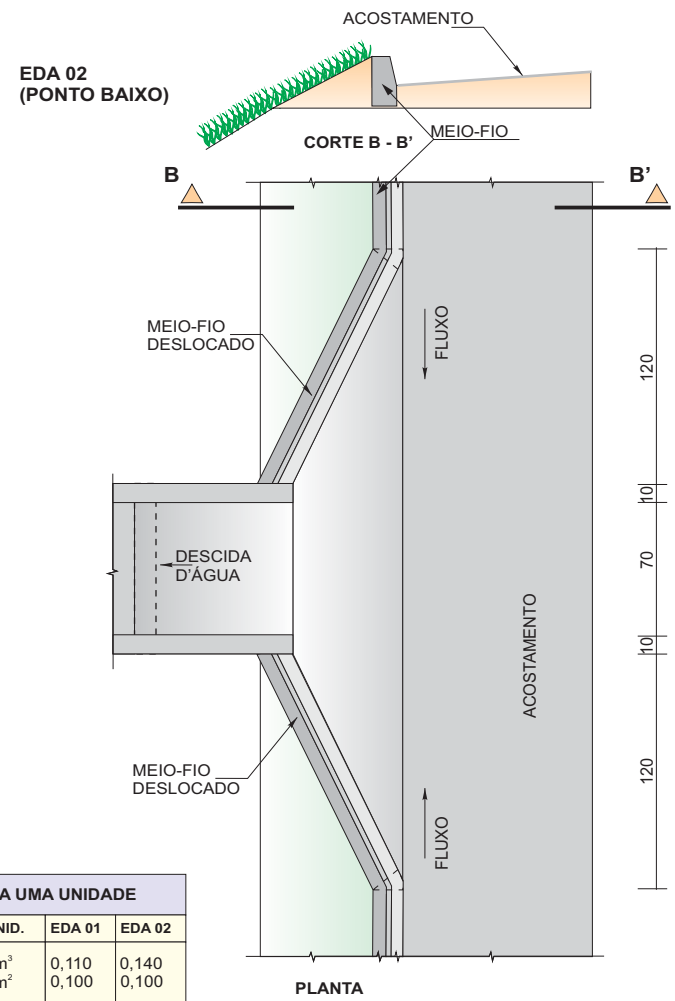
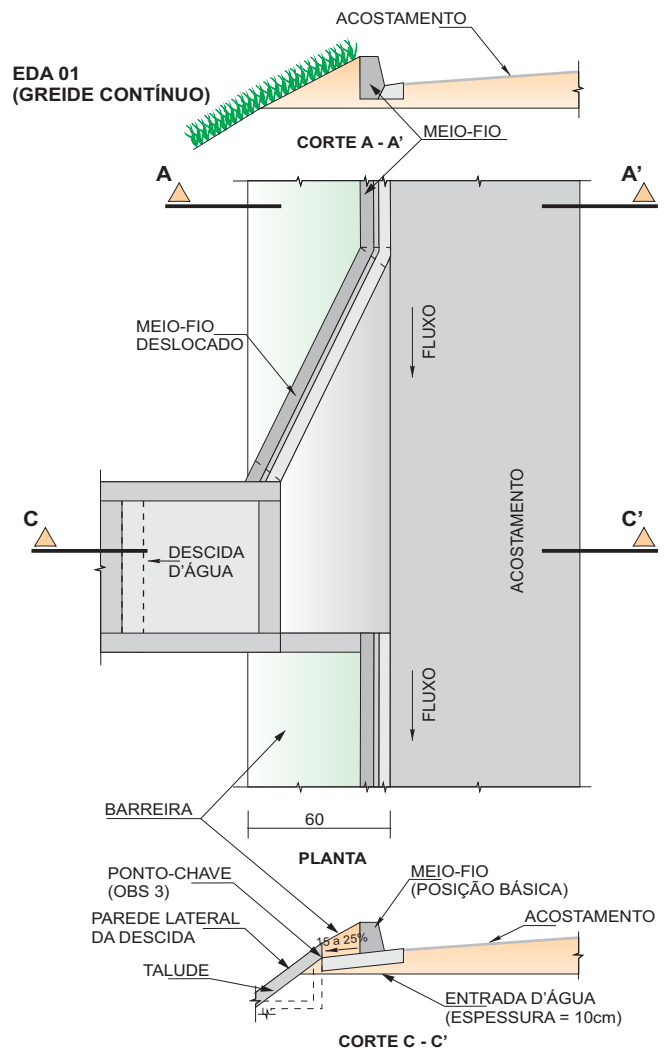

CONSUMOS MÉDIOS PARA UMA UNIDADE			
ITEM	UNID.	EDA 01	EDA 02
CONCRETO fck ≥ 15 MPa	m ³	0,110	0,140
FORMAS	m ²	0,100	0,100

OBSERVAÇÕES:

- 1 - DIMENSÕES EM cm.
- 2 - AJUSTAR NA OBRA A ZONA DE CONTATO DA ENTRADA COM A DESCIDA D'ÁGUA TIPO RÁPIDO EM MEIA-CANA DE CONCRETO OU CALHA METÁLICA.
- 3 - O PONTO-CHAVE INDICA A AMARRAÇÃO AOS DETALHES APRESENTADOS PARA AS "DESCIDAS D'ÁGUA".

GOVERNO DO ESTADO DO PARÁ SECRETARIA DE ESTADO DE TRANSPORTES - SETRAN	
	RODOVIA : VICINAL CUAMBA (LOTE III) TRECHO : ENTRONC. PA-255 - ENTRONC. PA-427 SUB-TRECHO : KM 33,0 - ENTRONC. PA-427 EXTENSÃO : 18,82 Km
ENTRADA PARA DESCIDA D'ÁGUA	
QD	

Identificador de autenticação: 714FE8F 6CR5 37B 723E1657D9E8C9D0A

Confira a autenticidade deste documento em <https://www.sistemas.pa.gov.br/validacao-protocolo>
Nº do Protocolo: 2023/197373 Anexo/Sequencial: 14

ASSINADO ELETRONICAMENTE PELO USUÁRIO: Francisco Leonardo Dias Tomaz (Lei 11.419/2006)
EM 22/02/2023 18:06 (Hora Local) - Aut. Assinatura: FE8D111DC8D29712.C7A262A5E8E86A78.84f7BD2EB97F84F.8DD79438C90FC4B7

DAR - 02 CANAL RETANGULAR EM CONCRETO SIMPLES
CORTE LONGITUDINAL

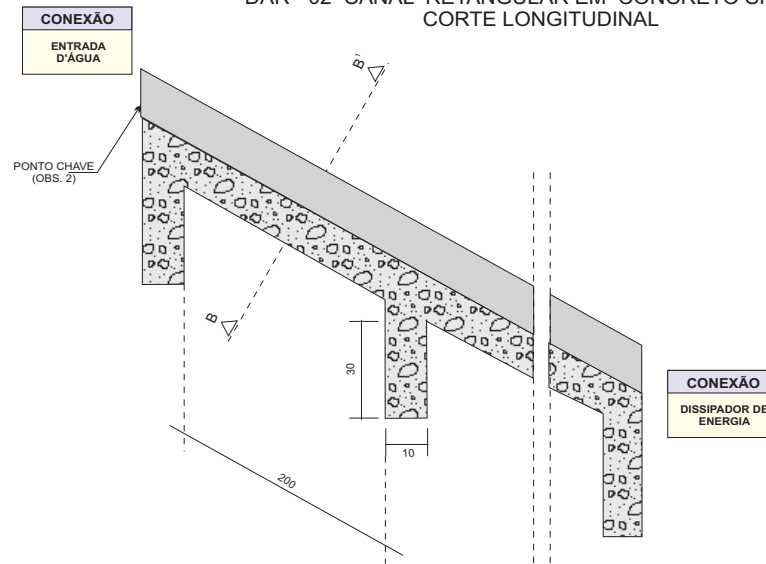

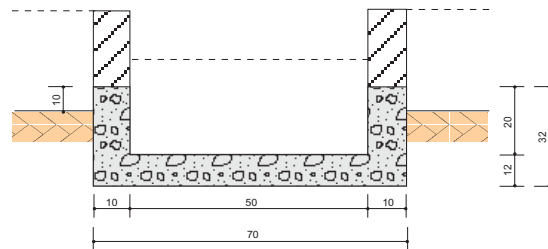

CORTE TRANSVERSAL
B B'



CONSUMOS MÉDIOS	
CONCRETO fck ≥ 15MPa	0,137 m³/m
FORMAS	1,10 m³/m
ESCAVAÇÃO	0,20 m³/m
APILOAMENTO	0,15 m³/m

OBSERVAÇÕES:

- 1 - DIMENSÕES EM cm.
- 2 - O PONTO-CHAVE INDICA A AMARRAÇÃO AOS DETALHES APRESENTADOS PARA AS "ENTRADAS D'ÁGUA".
- 3 - EXECUTAR JUNTAS DE DILATAÇÃO A INTERVALOS MÁXIMOS DE 10m SEGUNDO O TALUDE, TOMANDO-AS COM CIMENTO ASFÁLTICO.

GOVERNO DO ESTADO DO PARÁ SECRETARIA DE ESTADO DE TRANSPORTES - SETRAN		
	RODOVIA : VICINAL CUAMBA (LOTE III) TRECHO : ENTRONC. PA-255 - ENTRONC. PA-427 SUB-TRECHO : KM 33,0 - ENTRONC. PA-427 EXTENSÃO : 18,82 Km	
	DESCIDA D'ÁGUA DE ATERRO TIPO RÁPIDO	

Identificador de autenticação: 714FE8E 6CR5 37B 723E1657D9E8C9D0A

Confira a autenticidade deste documento em <https://www.sistemas.pa.gov.br/validacao-protocolo>
Nº do Protocolo: 2023/197373 Anexo/Sequencial: 14

DISSIPADORES DE ENERGIA

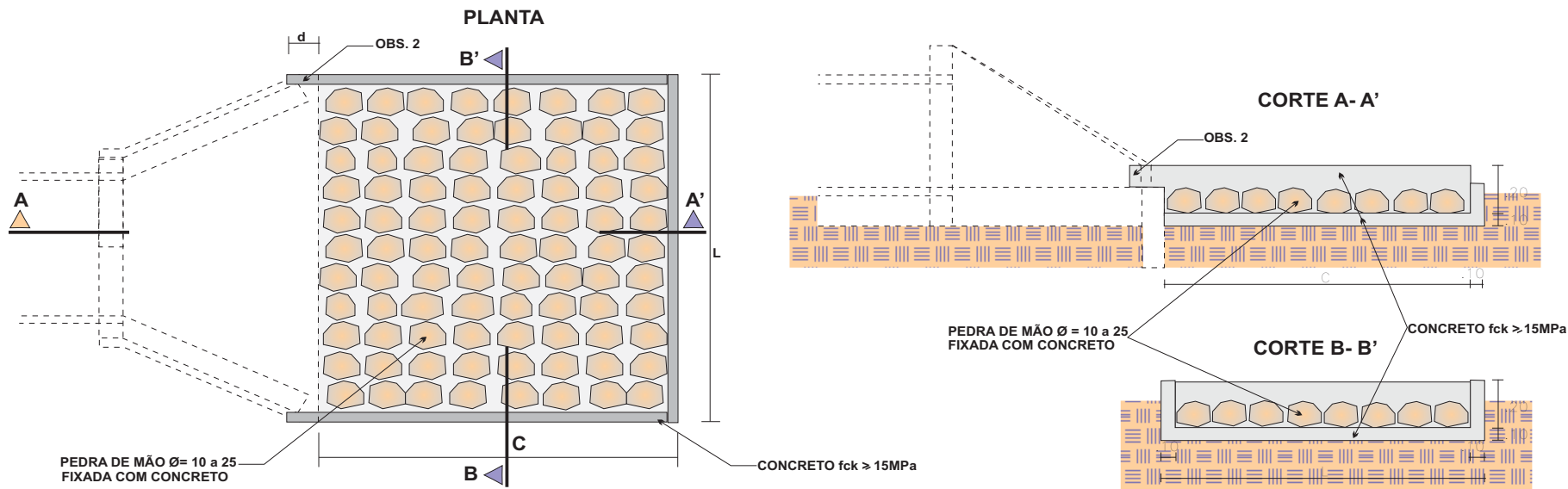



DIMENSÕES E CONSUMOS MÉDIOS PARA UMA UNIDADE

TIPO	ADAPTÁVEL EM	C	L	d	e	CONCRETO (m³)	FORMAS (m²)	PEDRA FIXADA COM CONCRETO (m³)	ESCAVAÇÃO (m³)
DEB 01	DAR01/02/03	200	70	10	15	0,42	2,71	0,21	0,67
DEB 02	DAD01/02	200	74	10	15	0,44	2,73	0,22	0,70
DEB 03	BSTC Ø=0.60-DAD03/04	240	242	30	15	1,20	7,67	0,87	4,03
DEB 04	BSTC Ø=0.80-DAD05/06	320	293	30	15	1,83	9,65	1,41	6,18
DEB 05	BSTC Ø=1.00-DAD07/08	400	345	30	15	2,59	11,63	2,07	8,81

OBSERVAÇÕES :

- 1 - DIMENSÕES EM cm.
- 2 - NA CONEXÃO COM AS DESCIDAS D'ÁGUA NÃO SÃO NECESSÁRIAS AS PEQUENAS ALAS, INDICADAS NO DESENHO.

GOVERNO DO ESTADO DO PARÁ SECRETARIA DE ESTADO DE TRANSPORTES - SETRAN	
	RODOVIA : VICINAL CUAMBA (LOTE III) TRECHO : ENTRONC. PA-255 - ENTRONC. PA-427 SUB-TRECHO : KM 33,0 - ENTRONC. PA-427 EXTENSÃO: 18,82 Km
	DISSIPADOR DE ENERGIA
	QD

Identificador de autenticação: 714FE8E 6CR5 37B 723E1657D9E8C9D0A

Confira a autenticidade deste documento em <https://www.sistemas.pa.gov.br/validacao-protocolo>
Nº do Protocolo: 2023/197373 Anexo/Sequencial: 14

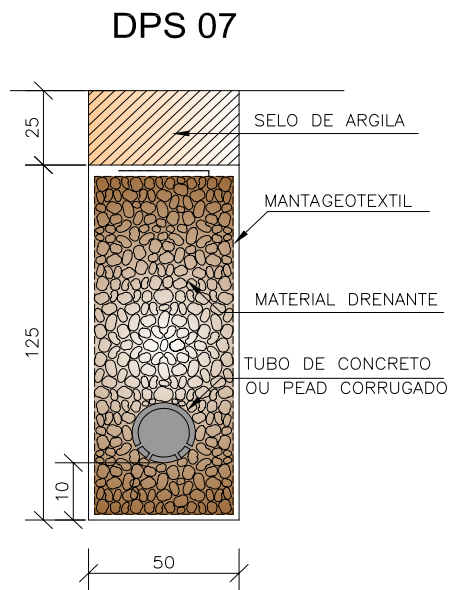

DRENOS LONGITUDINAIS PROFUNDOS PARA CORTES EM SOLO



DISCRIMINAÇÃO	UND	CONSUMOS MÉDIOS							
		DPS 01	DPS 02	DPS 03	DPS 04	DPS 05	DPS 06	DPS 07	DPS 08
ESCAVAÇÃO CLASSIFICADA	m ³ /m	0.75	0.75	0.90	0.90	0.75	0.75	0.75	0.75
MATERIAL FILTRANTE	m ³ /m	0.59	0.69	0.59	0.71	–	–	–	–
MATERIAL DRENANTE	m ³ /m	–	–	–	–	0.62	0.75	0.56	0.69
MATERIAL DE PROTEÇÃO	m ³ /m	–	–	0.13	0.13	–	–	–	–
SELO DE ARGILA	m ³ /m	0.10	–	0.12	–	0.13	–	0.13	–
TUBO DE PVC PERFORADO $\phi=15\text{cm}$	m /m	1.00	1.00	–	–	–	–	–	–
TUBO DE CONCRETO OU PEAD CORRUGADO	m /m	–	–	1.00	1.00	–	–	1.00	1.00
MANTA GEOTEXTIL	m ² /m	–	–	–	–	3.70	4.30	3.70	4.30
FORMA DE MADEIRA	m ² /m	–	–	0.88	0.88	–	–	–	–

NOTAS:

- Dimensões em cm;
- O projetista definirá a granulometria dos materiais granulares a utilizar e a posição do drenô em seção transversal;
- De acordo com a disponibilidade local o filtro pode ser de areia ou manta geotêxtil.

GOVERNO DO ESTADO DO PARÁ SECRETARIA DE ESTADO DE TRANSPORTES - SETRAN	
	RODOVIA : VICINAL CUAMBA (LOTE III) TRECHO : ENTRONC. PA-255 - ENTRONC. PA-427 SUB-TRECHO : KM 33,0 - ENTRONC. PA-427 EXTENSÃO : 18,82 Km
	DRENO LONGITUDINAL PROFUNDO- DPS 07
QD	

Identificador de autenticação: 714FE8E_6CF5_37B_723E1657D9E9C9D0A

Confira a autenticidade deste documento em <https://www.sistemas.pa.gov.br/validacao-protocolo>
 Nº do Protocolo: 2023/197373 Anexo/Sequencial: 14

DRENOS LONGITUDINAIS PROFUNDOS-DETALHES COMPLEMENTARES

BOCAS DE SAÍDA EM CONCRETO BSD 01

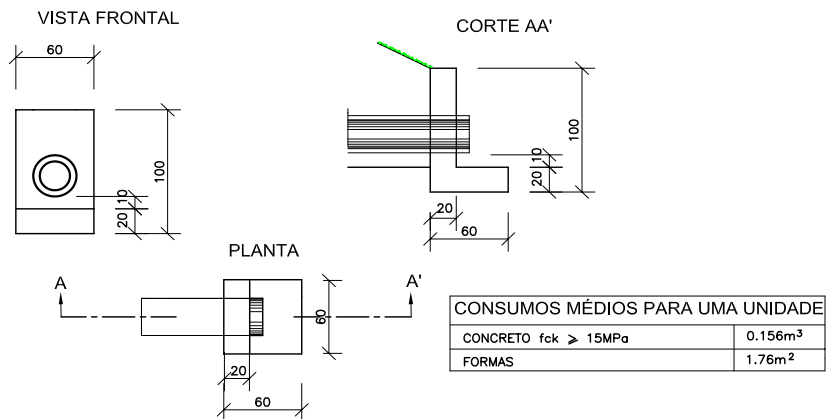

BOCAS DE SAÍDA EM CONCRETO BSD 02

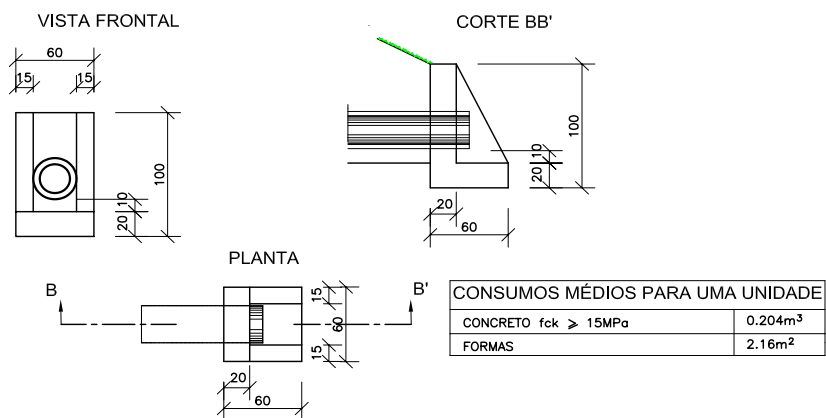

DISPOSIÇÃO EM PLANTA DAS SAÍDAS DOS DRENOS PROFUNDOS

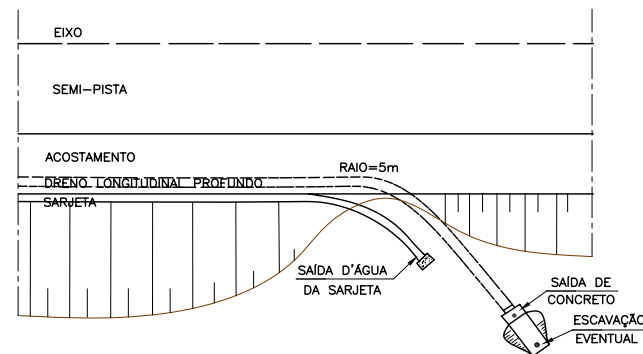

DETALHES DOS TUBOS DE CONCRETO PERFURADOS

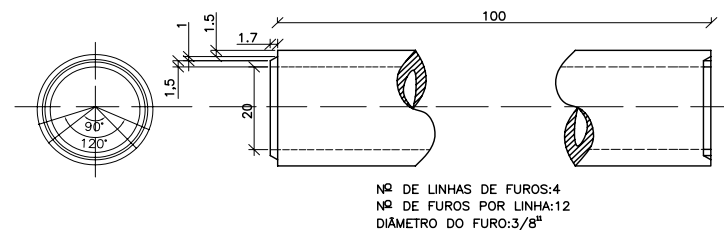

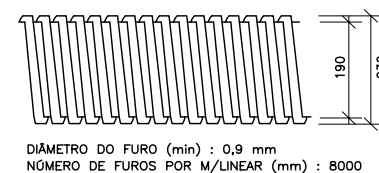

DETALHES DE TUBO DRENO CORRUGADO PEAD



NOTAS:

- 1 - Dimensões em cm;
- 2 - Os drenos poderão ser executados com tubos de concreto porosos ou perfurados com o diâmetro indicado para o influxo calculado ou com tubos dreno corrugados PEAD
- 3 - Eventuais escavações necessárias à instalação das bocas e melhorias nas saídas dos drenos serão computadas à parte;
- 4 - De acordo com o projeto poderão ser adotados tubos com diâmetros maiores.

GOVERNO DO ESTADO DO PARÁ SECRETARIA DE ESTADO DE TRANSPORTES - SETRAN	
	RODOVIA : VICINAL CUAMBA (LOTE III) TRECHO : ENTRONC. PA-255 - ENTRONC. PA-427 SUB-TRECHO : KM 33,0 - ENTRONC. PA-427 EXTENSÃO: 18,82 Km
	DRENO LONGITUDINAL PROFUNDO- DETALHES QD

✓ **Obras de Arte Correntes**

No caso das obras de arte correntes, o cadastro realizado "in loco" verificou a necessidade de substituição e implantação de bueiros simples, duplos e triplos tubulares de concreto, com diâmetros variando de 0,80 a 1,00m.

O critério adotado neste projeto foi o de distribuir os novos bueiros em função da plataforma de pavimentação, sendo que foi adotado o diâmetro mínimo de 0,80m para os bueiros tubulares objetivando facilitar a limpeza.

✓ **Dimensionamento das Obras como Canal**

Hidraulicamente falando, as obras foram dimensionadas como canal, para um tempo de recorrência de 15 anos, evitando que elas trabalhem com carga a montante, o que pode ocasionar danos ao corpo estradal ou possibilidade de ocorrência de inundações na região. Desta forma, a metodologia adotada baseou-se na teoria do escoamento crítico, na qual a energia específica mínima é tomada como sendo igual à altura do bueiro.

Entre os regimes de fluxos possíveis de ocorrer (crítico, rápido e subcrítico), optou-se pela adoção do fluxo crítico.

ASSINADO ELETRONICAMENTE PELO USUÁRIO: Francisco Leonardo Dias Tomaz (Lei 11.419/2006)
EM 22/02/2023 18:06 (Hora Local) - Aut. Assinatura: FE8D11DC8D29712.C7A262A5E8E86A78.84F7BD22EB97F84F.8DD79438C90FC4B7

TABELAS DE ARMADURAS (POR METRO DE TUBO)																											
TUBOS TIPO CA-1 (ABNT)					TUBOS TIPO CA-2 (ABNT)					TUBOS TIPO CA-3 (ABNT)					TUBOS TIPO CA-3 (ABNT)												
FORMAS		ARMADURAS (CA-60B)			COMP	FORMAS		ARMADURAS (CA-60B)			COMP	FORMAS		ARMADURAS (CA-60B)			COMP	FORMAS		ARMADURAS (CA-60B)			COMP				
DI(cm)	e (cm)	N	Ø	ESP.	Q.	DI(cm)	e (cm)	N	Ø	ESP.	Q.	DI(cm)	e (cm)	N	Ø	ESP.	Q.	DI(cm)	e (cm)	N	Ø	ESP.	Q.				
60	8	1	3,4	15	14	Corr.	60	8	2	5,0	9	11	240	60	8	3	3,4	15	29	Corr.	60	8	4	6,0	10	10	260
		2	4,6	10	10	240			5	5,0	10	10	240			4	5,0	10	10	260			5	6,0	10	10	240
80	10	1	3,4	15	18	Corr.	80	10	1	4,2	20	14	Corr.	80	10	3	4,2	20	28	Corr.	80	10	4	7,0	11	9	335
		2	5,0	10	10	315			2	6,0	9	11	315			4	6,0	10	10	335			5	6,0	10	10	305
100	12	3	3,4	15	46	Corr.	100	12	3	4,2	20	35	Corr.	100	12	3	4,2	20	35	Corr.	100	12	3	4,6	20	35	Corr.
		4	4,6	10	10	405			4	6,0	12	8	405			4	6,0	9	11	405			4	7,0	9	11	365
120	13	5	4,6	10	10	365	120	13	5	6,0	12	8	365	120	13	5	6,0	9	11	365	120	13	5	8,0	6	16	580
		3	3,4	15	56	Corr.			3	4,2	20	42	Corr.			3	4,6	20	42	Corr.			4	8,0	9	11	475
150	14	4	4,6	10	10	475	150	14	4	6,0	9	11	475	150	14	4	7,0	9	11	475	150	14	4	8,0	8	12	580
		5	5,0	10	10	425			5	6,0	9	11	425			5	7,0	9	11	425			3	4,6	20	51	Corr.

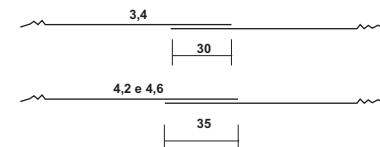

fck ≥ 15 MPa
AÇO CA - 60 B

DET. DE EMENDA
(EMENDAR EM POSIÇÕES DIFERENTES)

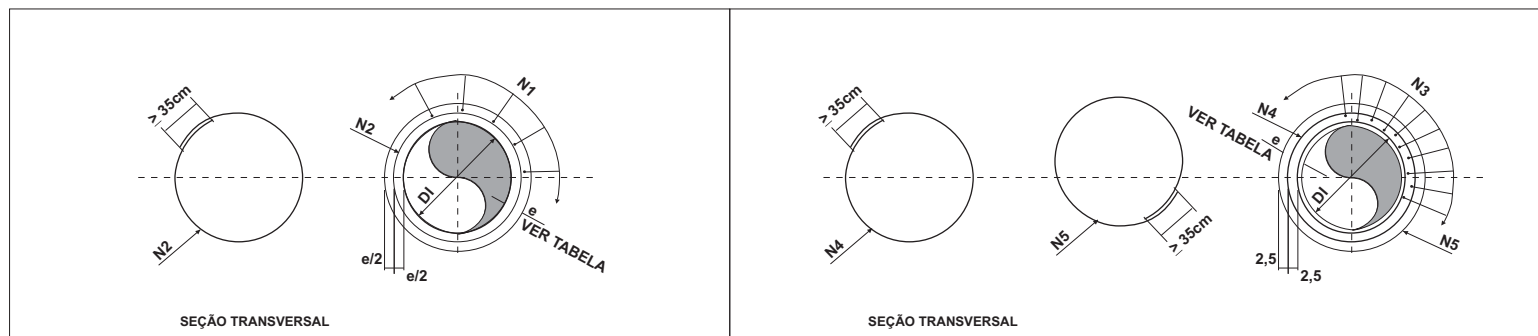

CA-1 (ALTURA DE ATERRO) 1,0 à ≤ 3,5m						CA-2 (ALTURA DE ATERRO) ≤ 5,0m						CA-3 (ALTURA DE ATERRO) ≤ 7,0m						CA-4 (ALTURA DE ATERRO) ≤ 8,5m																													
RESUMO DE AÇO												RESUMO DE AÇO												RESUMO DE AÇO												RESUMO DE AÇO											
BITOLA	60	80	100	120	150	BITOLA	60	80	100	120	150	BITOLA	60	80	100	120	150	BITOLA	60	80	100	120	150																								
Ø	kg/m	PESO (kg)	PESO (kg)	PESO (kg)	PESO (kg)	Ø	kg/m	PESO (kg)	PESO (kg)	PESO (kg)	PESO (kg)	Ø	kg/m	PESO (kg)	PESO (kg)	PESO (kg)	PESO (kg)	Ø	kg/m	PESO (kg)	PESO (kg)	PESO (kg)	PESO (kg)																								
3,4	0,071	1	4	-	-	3,4	0,071	1	-	-	-	3,4	0,071	2	-	-	-	3,4	0,071	2	-	-	-																								
4,2	0,109	-	-	-	6	4,2	0,109	-	2	4	5	4,2	0,109	-	3	4	-	4,2	0,109	-	3	-	-																								
4,6	0,130	3	-	10	-	4,6	0,130	-	-	-	-	4,6	0,130	-	-	6	7	4,6	0,130	-	-	5	6	7																							
5,0	0,154	-	5	-	14	5,0	0,154	4	-	-	-	5,0	0,154	8	-	-	-	6,0	0,222	11	-	-	-																								
6,0	0,222	-	-	-	24	6,0	0,222	-	8	14	22	6,0	0,222	-	14	19	-	7,0	0,302	-	17	26	-																								
						7,0	0,302	-	-	-	37	7,0	0,302	-	-	30	-	8,0	0,393	-	-	39	69																								
												8,0	0,393	-	-	-	52																														
TOTAIS		4	6	14	18	30		5	10	18	27	44		10	17	23	36	59		13	20	31	45	76																							



GOVERNO DO ESTADO DO PARÁ SECRETARIA DE ESTADO DE TRANSPORTES - SETRAN	
	RODOVIA : VICINAL CUAMBA (LOTE III) TRECHO : ENTRONC. PA-255 - ENTRONC. PA-427 SUB-TRECHO : KM 33,0 - ENTRONC. PA-427 EXTENSÃO : 18,82 Km
	SEÇÃO TRANSVERSAL DE BUEIRO QD

Identificador de autenticação: 714FE9E_6CE5_37B_723E1657D9E9C9D0A

Confira a autenticidade deste documento em <https://www.sistemas.pa.gov.br/validacao-protocolo>
Nº do Protocolo: 2023/197373 Anexo/Sequencial: 14

BERÇOS

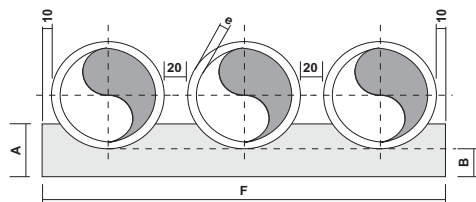
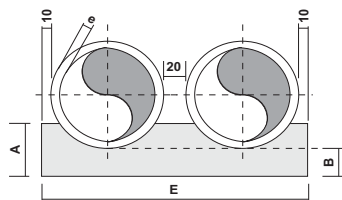
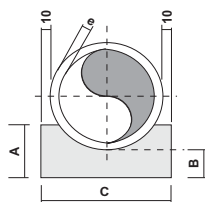

VISTA LATERAL

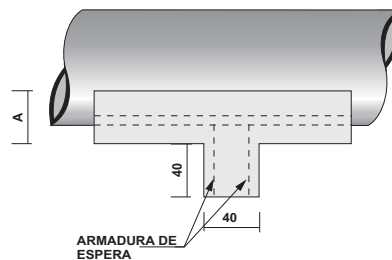



QUADROS DE DIMENSÕES (cm)						
DIÂMETRO	A	B	C	E	F	e
60	34	15	96	-	-	8
80	45	20	120	-	-	10
100	56	25	144	288	432	12
120	67	30	166	332	498	13
150	83	38	198	396	594	14

QUANTIDADES UNITÁRIAS DOS DENTES						
DIÂMETRO (cm)	SIMPLES		DUPLO		TRIPLO	
	CONCRETO (m³)	ARMADURA (kg)	CONCRETO (m³)	ARMADURA (kg)	CONCRETO (m³)	ARMADURA (kg)
60	0,154	1,008	-	-	-	-
80	0,192	1,386	-	-	-	-
100	0,230	1,512	0,461	3,024	0,691	3,780
120	0,266	1,638	0,531	3,276	0,797	4,914
150	0,317	2,759	0,634	4,599	0,950	6,439

QUANTIDADES POR METRO LINEAR DE BERÇO						
DIÂMETRO (cm)	SIMPLES		DUPLO		TRIPLO	
	CONCRETO (m³)	FORMA (m²)	CONCRETO (m³)	FORMA (m²)	CONCRETO (m³)	FORMA (m²)
60	0,238	0,68	-	-	-	-
80	0,386	0,90	-	-	-	-
100	0,570	1,12	1,141	1,12	1,711	1,12
120	0,785	1,34	1,570	1,34	2,355	1,34
150	1,157	1,66	2,314	1,66	3,471	1,66

OBSERVAÇÕES:

- 1 - DIMENSÕES EM cm.
- 2 - OS DENTES DEVERÃO SER CONSTRUÍDOS EM TODOS OS BUEIROS, CUJA DECLIVIDADE DE INSTALAÇÃO SEJA SUPERIOR A 5% E, DEVERÃO SER ESPAÇADOS DE CINCO EM CINCO METROS NA PROJEÇÃO HORIZONTAL.
- 3 - TODOS OS BUEIROS SERÃO EXECUTADOS COM BERÇOS.
- 4 - NOS DENTES SERÃO COLOCADAS ARMADURAS DE ESPERA: 2ø 10mm A CADA 100 UNIDADES COM COMPRIMENTO DE B*35.
- 5 - UTILIZAR NOS BERÇOS CONCRETO CICLÓPICO fck ≥ 15 MPa.

GOVERNO DO ESTADO DO PARÁ SECRETARIA DE ESTADO DE TRANSPORTES - SETRAN		
	RODOVIA : VICINAL CUAMBA (LOTE III) TRECHO : ENTRONC. PA-255 - ENTRONC. PA-427 SUB-TRECHO : KM 33,0 - ENTRONC. PA-427 EXTENSÃO: 18,82 Km	
	ASSENTAMENTO DE TUBOS	

Identificador de autenticação: 714FE9E_6CE5_27B_723E1657D9E9C9D0A

Confira a autenticidade deste documento em <https://www.sistemas.pa.gov.br/validacao-protocolo>
 Nº do Protocolo: 2023/197373 Anexo/Sequencial: 14

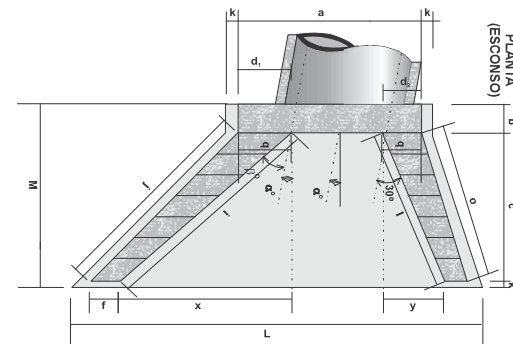
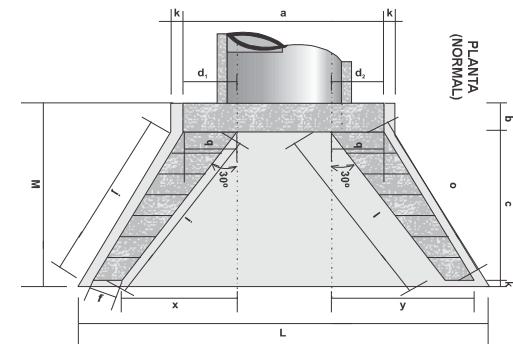
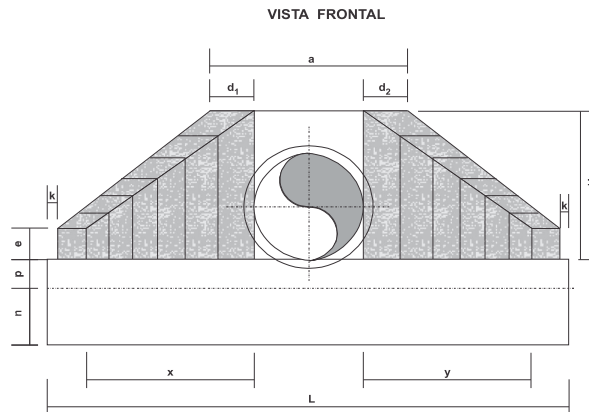
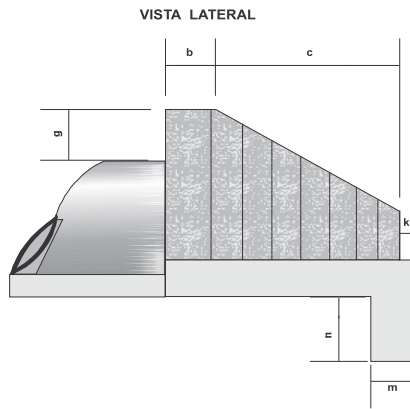



DIMENSÕES E CONSUMOS MÉDIOS PARA UMA UNIDADE																											
ESC	α°	a	b	c	d ₁	d ₂	e	f	g	h	i	j	k	l	m	n	o	p	q	x	y	L	M	FORMAS (m ²)	CONCRETO (m ³)		
BUEIRO SIMPLES TUBULAR Ø= 60																											
0	30	106	20	125	23	23	15	10	30	98	144	133	10	144	20	30	133	23	20	72	72	242	155	7,45	1,153		
20	25	130	20	125	35	26	15	10	30	98	218	190	10	125	20	30	125	23	20	179	0	283	155	8,71	1,370		
50	20	168	20	125	47	36	15	10	30	98	296	253	10	129	20	30	135	23	20	268	-33	353	155	10,68	1,722		
BUEIRO SIMPLES TUBULAR Ø= 80																											
0	30	138	25	145	29	29	20	15	30	120	167	153	10	167	25	35	153	30	25	84	84	293	180	11,17	2,140		
10	30	144	25	145	35	26	20	15	30	120	205	180	10	150	25	35	144	30	25	145	39	312	180	11,73	2,262		
20	25	167	25	145	44	31	20	15	30	120	253	218	10	145	25	35	145	30	25	207	0	343	180	13,03	2,538		
35	20	216	25	145	59	44	20	15	30	120	343	290	10	150	25	35	157	30	25	311	-39	426	180	15,97	3,188		
BUEIRO SIMPLES TUBULAR Ø= 100																											
0	30	170	30	165	35	35	25	20	30	142	191	174	10	191	30	40	174	37	30	95	95	345	205	15,68	3,567		
10	30	177	30	165	42	31	25	20	30	142	233	203	10	171	30	40	163	37	30	165	44	366	205	16,41	3,757		
20	25	203	30	165	52	36	25	20	30	142	288	245	10	165	30	40	165	37	30	236	0	403	205	18,19	4,205		
45	20	264	30	165	71	52	25	20	30	142	390	326	10	171	30	40	179	37	30	354	-44	499	205	22,30	5,293		

OBSERVAÇÕES:

- 1 - DIMENSÕES EM cm
- 2 - UTILIZAR CONCRETO CICLÓPICO $f_{ck} \geq 15$ MPa
- 3 - UTILIZAR PREFERENCIALMENTE BOCAS NORMAIS PARA BUEIROS ESCONSOS AJUSTANDO O TALUDE DE ATERRO ÀS ALAS E/OU PROLONGANDO O CORPO DE BUEIRO

Identificador de autenticação: 714FE8E_6CE5_27B_723E1657D9E9C9D0A

Confira a autenticidade deste documento em <https://www.sistemas.pa.gov.br/validacao-protocolo>
 N° do Protocolo: 2023/197373 Anexo/Sequencial: 14

GOVERNO DO ESTADO DO PARÁ SECRETARIA DE ESTADO DE TRANSPORTES - SETRAN	
	RODOVIA : VICINAL CUAMBA (LOTE III) TRECHO : ENTRONC. PA-255 - ENTRONC. PA-427 SUB-TRECHO : KM 33,0 - ENTRONC. PA-427 EXTENSÃO: 18,82 Km
	BSTC- BOCAS NORMAIS E ESCONSAS QD

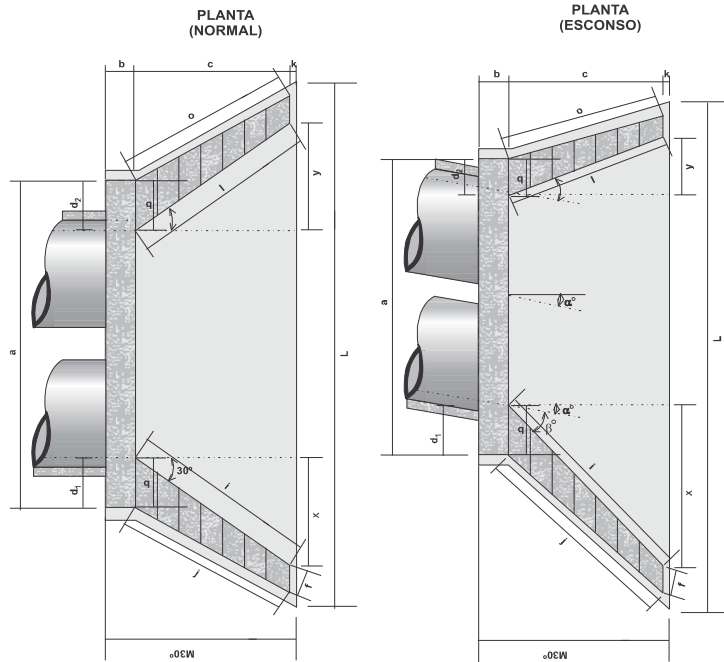

DIMENSÕES E CONSUMOS MÉDIOS PARA UMA UNIDADE																										
ESC	α°	a	b	c	d ₁	d ₂	e	f	g	h	i	j	k	l	m	n	o	p	q	x	y	L	M	FORMAS (m ²)	CONCRETO (m ³)	
BUEIRO DUPLO TUBULAR Ø= 100																										
0	30	314	30	165	35	35	30	20	30	142	191	174	10	191	30	40	174	37	30	95	95	489	205	21,08	5,106	
15	30	326	30	165	42	31	30	20	30	142	233	203	10	171	30	40	163	37	30	165	44	515	205	22,00	5,350	
30	25	370	30	165	52	36	30	20	30	142	288	245	10	165	30	40	165	37	30	236	0	569	205	24,45	5,987	
45	20	468	30	165	71	52	30	20	30	142	390	326	10	171	30	40	179	37	30	354	-44	702	205	29,94	7,470	
BUEIRO DUPLO TUBULAR Ø= 120																										
0	30	366	40	180	40	40	35	25	30	163	208	188	10	208	40	45	188	43	35	104	104	557	230	27,75	7,889	
15	30	382	40	180	50	36	35	25	30	163	255	220	10	186	40	45	177	43	35	180	48	586	230	28,99	8,289	
30	25	434	40	180	61	43	35	25	30	163	314	264	10	180	40	45	180	43	35	257	0	647	230	32,17	9,285	
45	20	550	40	180	83	63	35	25	30	163	426	351	10	186	40	45	196	43	35	386	-48	797	230	39,35	11,607	
BUEIRO DUPLO TUBULAR Ø= 150																										
0	30	440	50	260	46	46	35	30	30	194	300	277	10	300	40	45	277	52	40	150	150	720	320	42,14	15,138	
15	30	458	50	260	57	41	35	30	30	194	368	328	10	269	40	45	258	52	40	260	70	760	320	44,09	15,912	
30	25	522	50	260	70	50	35	30	30	194	453	396	10	260	40	45	260	52	40	371	0	841	320	49,06	17,876	
45	20	662	50	260	95	75	35	30	30	194	615	530	10	269	40	45	280	52	40	558	-70	1042	320	60,18	22,422	

OBSERVAÇÕES:

- 1 - DIMENSÕES EM cm
- 2 - UTILIZAR CONCRETO CICLÓPICO $f_{ck} \geq 15$ MPa
- 3 - UTILIZAR PREFERENCIALMENTE BOCAS NORMAIS PARA BUEIROS ESCONSOS AJUSTANDO O TALUDE DE ATERRO ÀS ALAS E/OU PROLONGANDO O CORPO DE BUEIRO

GOVERNO DO ESTADO DO PARÁ SECRETARIA DE ESTADO DE TRANSPORTES - SETRAN	
	RODOVIA : VICINAL CUAMBA (LOTE III) TRECHO : ENTRONC. PA-255 - ENTRONC. PA-427 SUB-TRECHO : KM 33,0 - ENTRONC. PA-427 EXTENSÃO: 18,82 Km
	BBTC- BOCAS NORMAIS E ESCONSAS
QD	

Identificador de autenticação: 714FE9E 6CE5 37B 723E1657D9E9C9D0A

Confira a autenticidade deste documento em <https://www.sistemas.pa.gov.br/validacao-protocolo>

Nº do Protocolo: 2023/197373 Anexo/Sequencial: 14

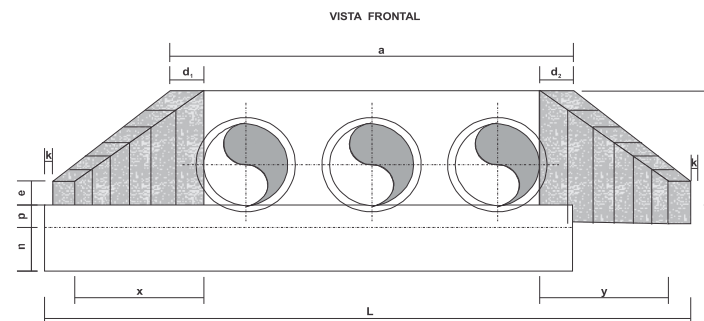
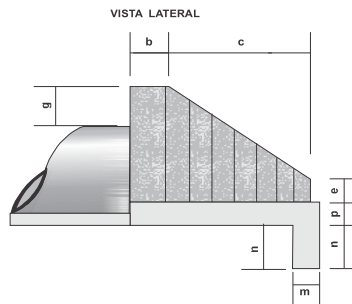
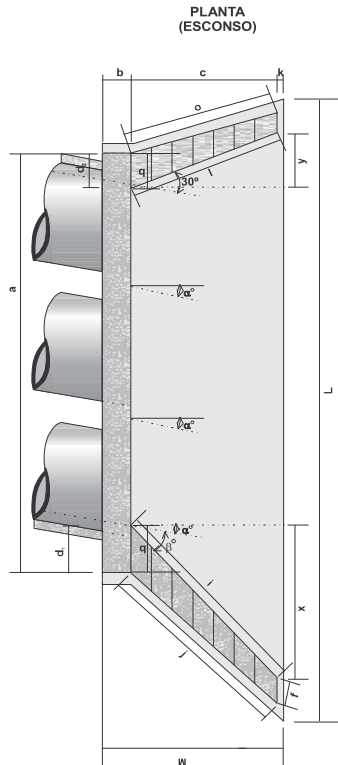
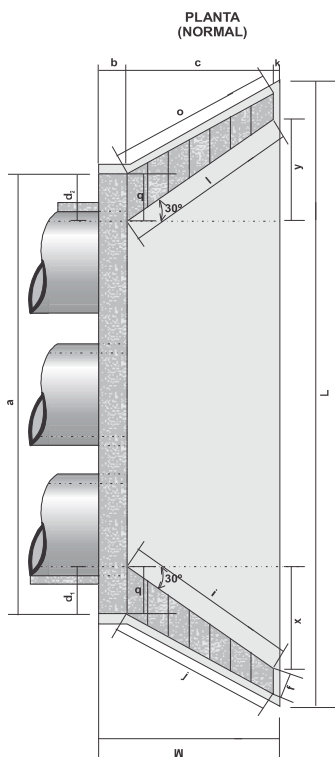

DIMENSÕES E CONSUMOS MÉDIOS PARA UMA UNIDADE																										
ESC	α°	a	b	c	d ₁	d ₂	e	f	g	h	i	j	k	l	m	n	o	p	q	x	y	L	M	FORMAS (m ²)	CONCRETO (m ³)	
BUEIRO TRIPLO TUBULAR Ø= 100																										
0	30	458	30	165	35	35	35	20	30	142	191	174	10	191	30	40	174	37	30	95	95	633	205	26,48	6,645	
15	30	475	30	165	42	31	35	20	30	142	233	203	10	171	30	40	163	37	30	165	44	664	205	27,59	6,942	
30	25	536	30	165	52	36	35	20	30	142	288	245	10	165	30	40	165	37	30	236	0	736	205	30,68	7,766	
45	20	672	30	165	71	52	35	20	30	142	390	326	10	171	30	40	179	37	30	354	-44	906	205	37,59	9,653	
BUEIRO TRIPLO TUBULAR Ø= 120																										
0	30	532	40	180	40	40	40	25	30	163	208	188	10	208	40	45	188	43	35	104	104	723	230	34,84	10,272	
15	30	554	40	180	50	36	40	25	30	163	255	220	10	186	40	45	177	43	35	180	48	758	230	36,35	10,759	
30	25	626	40	180	61	43	40	25	30	163	314	264	10	180	40	45	180	43	35	257	0	838	230	40,37	12,037	
45	20	785	40	180	83	63	40	25	30	163	426	351	10	186	40	45	196	43	35	386	-48	1032	230	49,39	14,983	
BUEIRO TRIPLO TUBULAR Ø= 150																										
0	30	638	50	260	46	46	40	30	30	194	300	277	10	300	40	45	277	52	40	150	150	918	320	52,07	19,516	
15	30	663	50	260	57	41	40	30	30	194	368	328	10	269	40	45	258	52	40	260	70	965	320	54,37	20,446	
30	25	750	50	260	70	50	40	30	30	194	453	396	10	260	40	45	260	52	40	371	0	1069	320	60,48	22,915	
45	20	942	50	260	95	75	40	30	30	194	615	530	10	269	40	45	280	52	40	558	-70	1322	320	74,22	28,616	

OBSERVAÇÕES:

- 1 - DIMENSÕES EM cm
- 2 - UTILIZAR CONCRETO CICLÓPICO $f_{ck} \geq 15$ MPa
- 3 - UTILIZAR PREFERENCIALMENTE BOCAS NORMAIS PARA BUEIROS ESCONSOS AJUSTANDO O TALUDE DE ATERRO ÀS ALAS E/OU PROLONGANDO O CORPO DE BUEIRO

GOVERNO DO ESTADO DO PARÁ SECRETARIA DE ESTADO DE TRANSPORTES - SETRAN	
	RODOVIA : VICINAL CUAMBA (LOTE III) TRECHO : ENTRONC. PA-255 - ENTRONC. PA-427 SUB-TRECHO : KM 33,0 - ENTRONC. PA-427 EXTENSÃO: 18,82 Km
	BTT- BOCAS NORMAIS E ESCONSAS
QD	

Identificador de autenticação: 714FE9E_6CE5_27B_723E1657D9E9C9D0A

Confira a autenticidade deste documento em <https://www.sistemas.pa.gov.br/validacao-protocolo>
Nº do Protocolo: 2023/197373 Anexo/Sequencial: 14

5.5 – Projeto de Sinalização

O projeto ora elaborado, obedece às instruções contidas no Manual de Sinalização Rodoviária do DNIT 3ª edição 2010 e do CONTRAN, cujo texto, juntamente com o Código de Trânsito Brasileiro (CTB) é considerado como parte integrante do projeto, regendo as questões referentes à classificação, forma, cor, dimensões, símbolos, palavras, letras, localização e posições dos sinais, marcas e acessórios.

O Projeto de Sinalização é composto da sinalização vertical, da sinalização horizontal e dos dispositivos auxiliares.

5.5.1 Sinalização Vertical

A sinalização vertical é realizada através dos sinais de trânsito, cuja finalidade essencial é transmitir na via pública, normas específicas, mediante símbolos e legendas padronizadas, com o objetivo de advertir (sinais de advertência), regulamentar (sinais de regulamentação) e indicar (sinais de indicação) a forma correta e segura para a movimentação de veículos e pedestres.

No que concerne à sinalização vertical projetada, além da sinalização de regulamentação e advertência foi dado ênfase à sinalização indicativa no entroncamento inicial do trecho.

As placas de sinalização vertical deverão ser confeccionadas em chapa de aço zincado, na espessura de 1,25 mm, com o mínimo de 270 g/cm² de zinco, totalmente refletiva, de esferas encapsuladas e fixadas em suportes de madeira.

5.5.2 Sinalização Horizontal

A sinalização horizontal é realizada através de marcações no pavimento, cuja função é regulamentar, advertir ou indicar aos usuários da via, condutores de veículos e pedestres, de forma a tornar mais eficiente e segura a operação da mesma.

Entende-se por marcações no pavimento, o conjunto de sinais constituídos de linhas, marcações, símbolos ou legendas, em tipos e cores diversos, apostos ao pavimento da via.

Com relação à sinalização horizontal projetada, foram adotados os seguintes padrões:

- Marcas longitudinais amarelas, contínuas simples ou duplas - Têm poder de regulamentação, separam os movimentos veiculares de fluxos opostos e regulamentam a proibição de ultrapassagem e os deslocamentos laterais, exceto para acesso a imóvel lindeiro;
- Marcas longitudinais amarelas, simples ou duplas seccionadas ou tracejadas - Não têm poder de regulamentação, apenas ordenam os movimentos veiculares de sentidos opostos;

- Marcas longitudinais brancas contínuas são utilizadas para delimitar a pista (linha de bordo) e para separar faixas de trânsito de fluxos de mesmo sentido. Neste caso, têm poder de regulamentação de proibição de ultrapassagem e transposição;
- Marcas longitudinais brancas, seccionadas ou tracejadas, não têm poder de regulamentação, apenas ordenam os movimentos veiculares de mesmo sentido.

Com as padronizações informadas o projeto de sinalização horizontal ficou assim definido:

- Linhas de Bordo (LBO): A LBO delimita, através de linha contínua, a parte da pista destinada ao deslocamento de veículos, estabelecendo seus limites laterais, são contínuas, na cor branca, com largura de 0,15 m em função da velocidade regulamentada em projeto ser na ordem de 60 Km/h, afastadas dos limites laterais da pista em 0,15 m;
- Linhas de Divisão de Fluxos Opostos (LFO): As marcações constituídas por Linhas de Divisão de Fluxos Opostos (LFO) separam os movimentos veiculares de sentidos opostos e indicam os trechos da via em que a ultrapassagem é permitida ou proibida, podem ser contínuas ou tracejadas, simples ou duplas, na cor amarela, com largura de 0,15m em função da velocidade regulamentada em projeto ser na ordem de 60 Km/h, com cadência de 1:3, podendo ser com traço de 3m e espaçamento de 9m ou traço de 4m e espaçamento de 12m.
- Marcas de Canalização: As Marcas de Canalização são utilizadas para orientar e regulamentar os fluxos de veículos em uma via, direcionando-os de modo a propiciar maior segurança e melhor desempenho, em situações que exijam uma reorganização de seu caminamento natural. Possuem a característica de transmitir ao condutor uma mensagem de fácil entendimento quanto ao percurso a ser seguido, tais como:
 - ✓ Quando houver obstáculos à circulação;
 - ✓ Interseções de vias quando varia a largura das pistas;
 - ✓ Mudanças de alinhamento;
 - ✓ Acessos;
 - ✓ Pistas de transferências e entroncamentos;
 - ✓ Interseções em rotatórias.

As Marcas de Canalização são constituídas pela Linha de Canalização e pelo Zebrado de preenchimento da área de pavimento não utilizável, sendo este aplicado sempre em conjunto com a linha. São linhas diagonais posicionadas em função do sentido do fluxo, de tal forma a sempre conduzir o veículo para a pista trafegável, e formando o ângulo α , igual ou próximo de 45°, com a linha de canalização que lhe é adjacente. Tem largura mínima de 0,10 m e máxima de 0,50m e espaçamento mínimo de 0,30 e máximo de 3,50 dependendo do local de aplicação.

- Inscrições no pavimento: As inscrições no pavimento melhoram a percepção do condutor quanto às condições de operação da via, permitindo-lhe tomar a decisão adequada, no tempo apropriado, para as situações que se lhes apresentarem. Possui

função complementar ao restante da sinalização, orientando e, em alguns casos, advertindo certos tipos de operação ao longo da via.

As inscrições no pavimento podem ser de três tipos:

- ✓ Setas direcionais;
 - ✓ Símbolos;
 - ✓ Legendas.
- Por se tratar de Sinalização horizontal rodoviária com maior abrangência em área rural, os elementos devem ser dispostos na cor branca, com comprimento da seta de 7,50 m, em função da velocidade regulamentada de 80 km/h.



A sinalização horizontal deverá ser executada com material termoplástico extrudado retrorefletorizante com 1,5 mm de espessura úmida.

5.5.3 Dispositivos Auxiliares

Como dispositivos auxiliares de sinalização foram utilizados tachas e tachões refletivos bidirecionais nos bordos, eixo das pistas e linhas de canalização.

5.5.4 Apresentação do Projeto

A seguir é apresentado o resumo dos dispositivos de sinalização vertical e horizontal bem como seus detalhamentos.

ESPECIFICAÇÕES	CÓDIGO	DIMENSÃO	PA-112- LOTE III			
			IMPLANTAR			
			PLACAS (und)	ÁREA (m²)		
SINALIZAÇÃO VERTICAL	PLACAS DE REGULAMENTAÇÃO	OCTOGONAL	R-1	L= 0,331	1	0,53
		TRIANGULAR	R-2	L= 0,80	1	0,28
		CIRCULAR	R	D= 0.80		0,00
	PLACAS DE ADVERTÊNCIA	QUADRADA	A	D= 1.00	33	25,74
				1.00 x 1.00	44	44,00
	PLACAS INDICATIVAS	RETANGULAR	I	2,00 x 1,00	6	12,00
				2,25 x 0,50		0,00
				2,10 x 1,10		0,00
				2,25 x 1,00		0,00
				2,50 x 1,20		0,00
	PLACAS EDUCATIVAS	RETANGULAR	E	2,50 x 1,20		0,00
				3,00 x 1,50	8	36,00
	MARCO QUILOMÉTRICO	RETANGULAR	MQ	0.70 x 1.00	18	12,60
	MARCO RODOVIÁRIO - FEDERAL	RETANGULAR	I	0.60 x 0.60		0,00
MARCO RODOVIÁRIO - ESTADUAL	RETANGULAR	I	0.75 x 0.95		0,00	
MARCADORES DE OBSTÁCULOS	RETANGULAR	MP	0.30 x 0.90		0,00	
DELINEADOR	RETANGULAR	MP	0.50 x 0.60		0,00	
TOTAL						131,15
SINALIZAÇÃO HORIZONTAL	PINTURA DE PISTA BRANCA	5.695,20 m²	TACHA BIDIRECIONAL	5.500,00 und		
	PINTURA DE PISTA AMARELA	4.847,60 m²	TACHÃO BIDIRECIONAL	350,00 und		
	ÁREA ZEBRADA	150,00 m²				
	PINTURA DE SETAS	22,00 m²				
			GOVERNO DO ESTADO DO PARÁ SECRETARIA DE ESTADO DE TRANSPORTES - SETRAN			
				RODOVIA : VICINAL CUAMBA (LOTE III) TRECHO : ENTRONC. PA-255 - ENTRONC. PA-427 SUB-TRECHO : Km 33,00 - ENTRONC. PA-427 EXTENSÃO : 18,82 Km		
RESUMO DE SINALIZAÇÃO					QD	

Identificador de autenticação: 714FEFE 6CR5 37B 723E1657D9E8C9D0A

Confira a autenticidade deste documento em <https://www.sistemas.pa.gov.br/validacao-protocolo>
Nº do Protocolo: 2023/197373 Anexo/Sequencial: 14

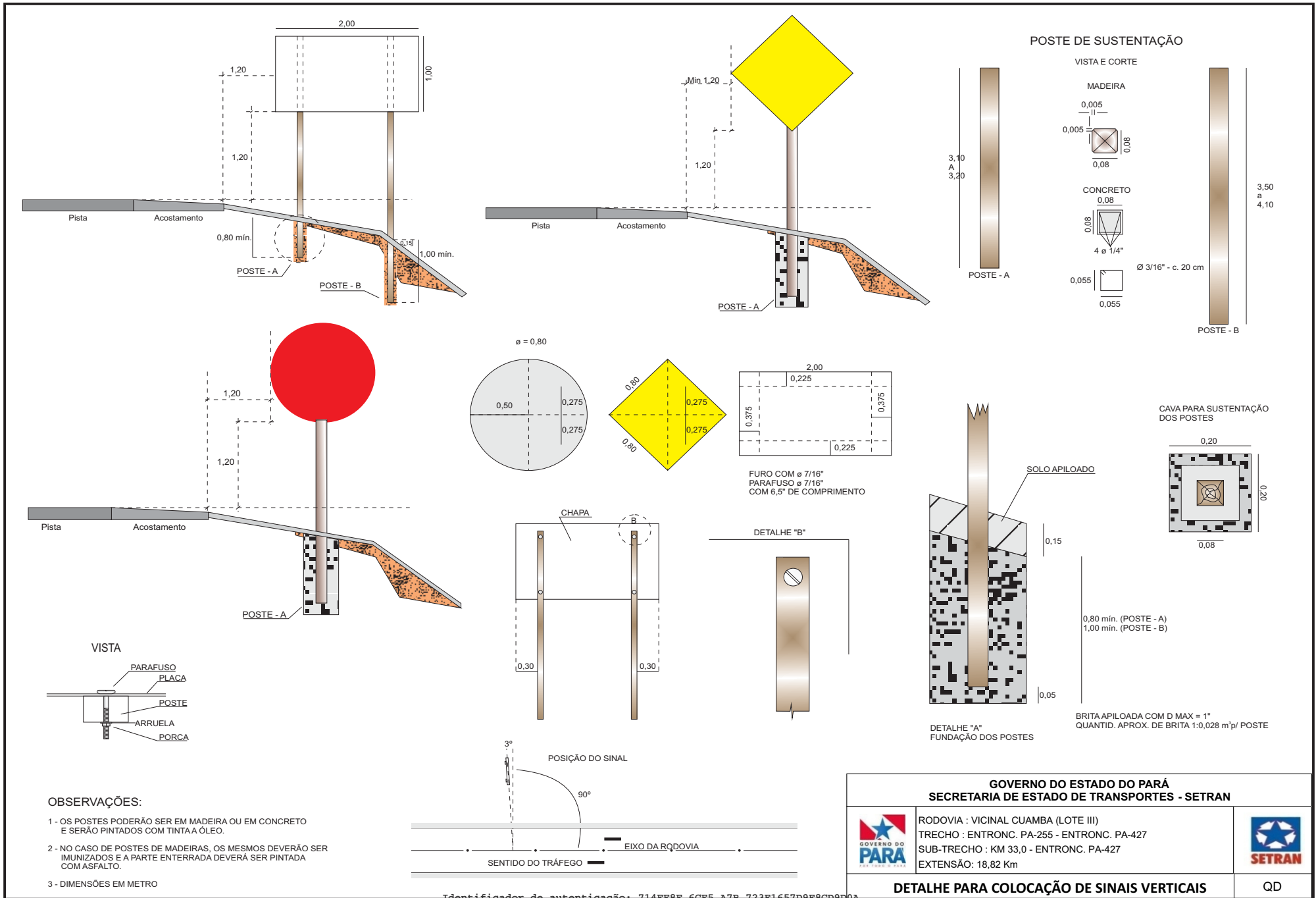

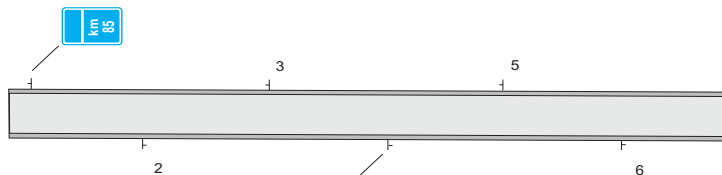
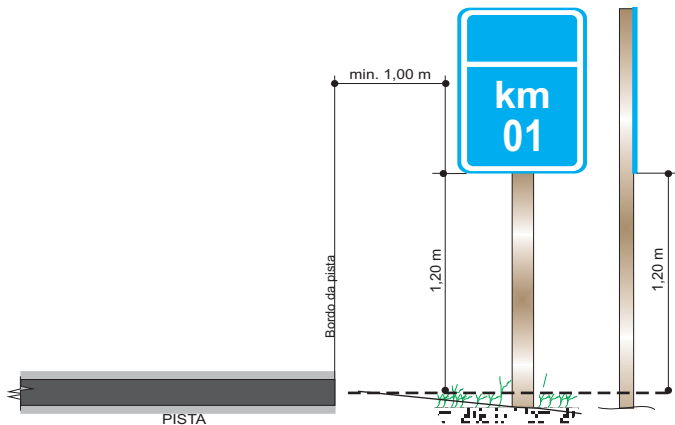

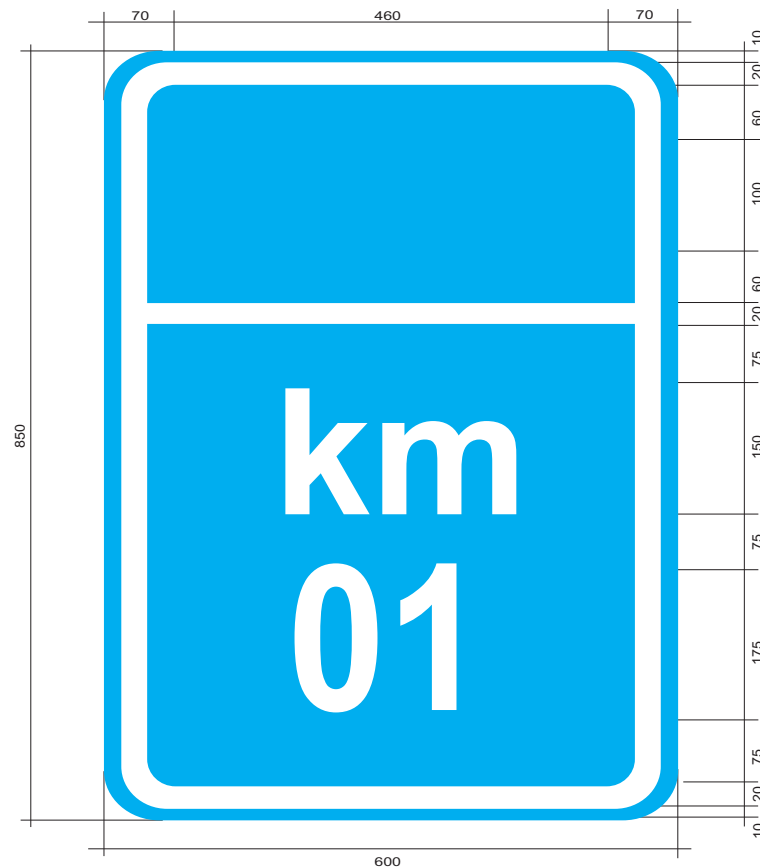

OS MARCOS PARES SERÃO COLOCADOS A DIREITA NO SENTIDO CRESCENTE E OS IMPARES A ESQUERDA.



NOTA: DIMENSÕES EM CENTÍMETRO

- OBS:
- 1) SERÁ CONFECCIONADO EM CHAPA DE ALUMÍNIO OU CHAPA DE AÇO Nº18, COM TRATAMENTO ANTIOXIDANTE OS FUROS TERÃO DIÂMETRO DE 1/4"
 - 2) CÔRES: TARJA, LETRAS E ALGARISMOS, BRANCOS REFLETORIZADOS. FUNDO AZUL NÃO REFLETORIZADO.

GOVERNO DO ESTADO DO PARÁ SECRETARIA DE ESTADO DE TRANSPORTES - SETRAN	
	RODOVIA : VICINAL CUAMBA (LOTE III) TRECHO : ENTRONC. PA-255 - ENTRONC. PA-427 SUB-TRECHO : KM 33,0 - ENTRONC. PA-427 EXTENSÃO : 18,82 Km
MARCO QUILOMÉTRICO	
	
QD	

Identificador de autenticação: 714FE9E_6CE5_27B_723E1657D9E9C9D0A

Confira a autenticidade deste documento em <https://www.sistemas.pa.gov.br/validacao-protocolo>
Nº do Protocolo: 2023/197373 Anexo/Sequencial: 14

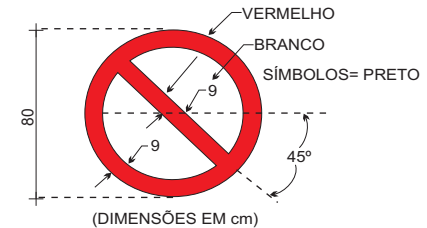

GOVERNO DO ESTADO DO PARÁ SECRETARIA DE ESTADO DE TRANSPORTES - SETRAN	
	RODOVIA : VICINAL CUAMBA (LOTE III) TRECHO : ENTRONC. PA-255 - ENTRONC. PA-427 SUB-TRECHO : KM 33,0 - ENTRONC. PA-427 EXTENSÃO: 18,82 Km
SINAIS TIPO (REGULAMENTAÇÃO)	
QD	

Identificador de autenticação: 714FE9E_6CE5_27B_723E1657D9E9C9D0A

Confira a autenticidade deste documento em <https://www.sistemas.pa.gov.br/validacao-protocolo>
Nº do Protocolo: 2023/197373 Anexo/Sequencial: 14

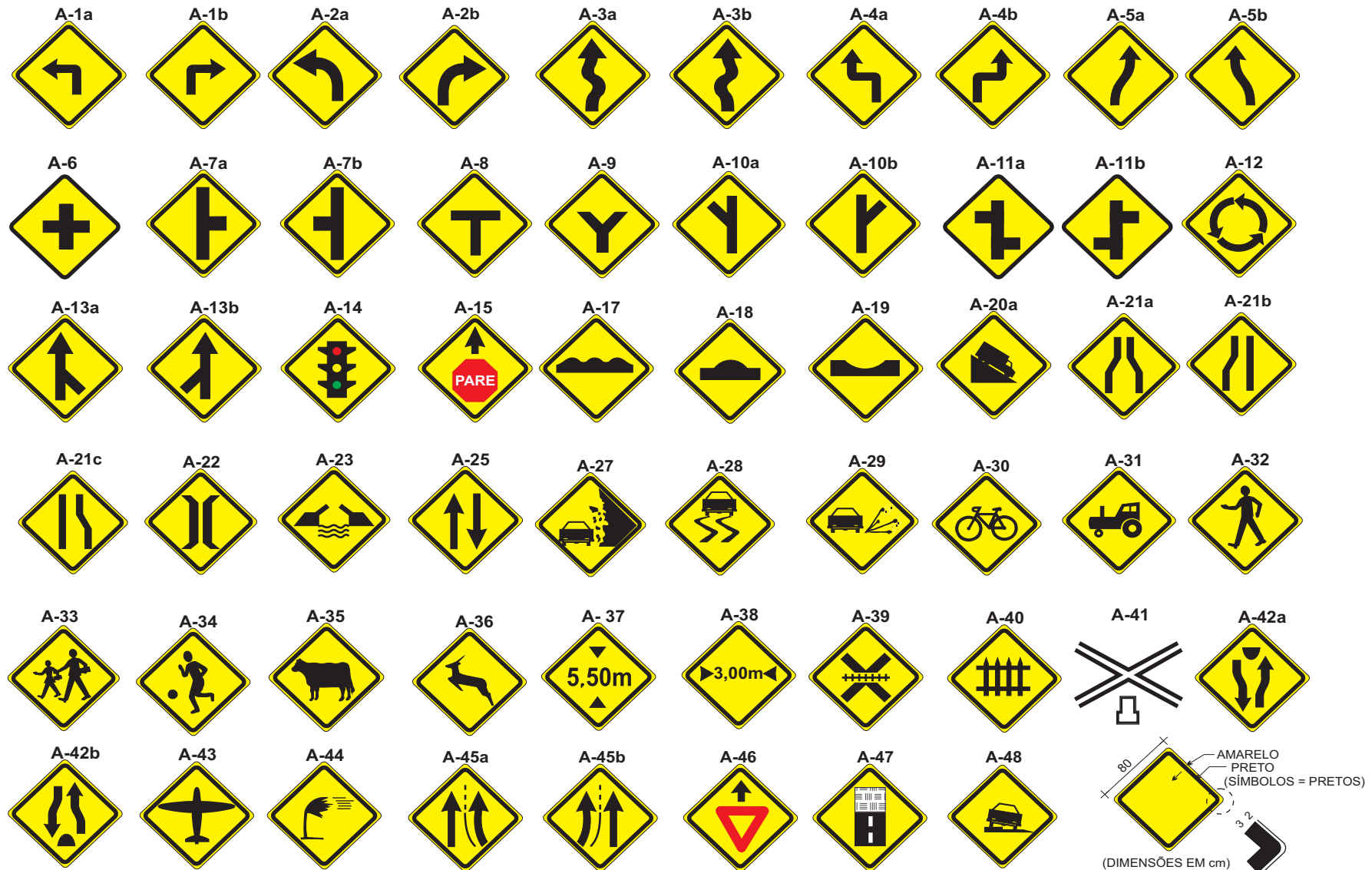

GOVERNO DO ESTADO DO PARÁ SECRETARIA DE ESTADO DE TRANSPORTES - SETRAN	
	RODOVIA : VICINAL CUAMBA (LOTE III) TRECHO : ENTRONC. PA-255 - ENTRONC. PA-427 SUB-TRECHO : KM 33,0 - ENTRONC. PA-427 EXTENSÃO : 18,82 Km
SINAIS TIPO (ADVERTÊNCIA)	
QD	

Identificador de autenticação: 714FE8E_6CE5_27B_723E1657D9E9C9D0A

Confira a autenticidade deste documento em <https://www.sistemas.pa.gov.br/validacao-protocolo>
Nº do Protocolo: 2023/197373 Anexo/Sequencial: 14

OBEDEÇA
À SINALIZAÇÃO

PARE SOMENTE
FORA DA PISTA

NÃO ULTRAPASSE
COM FAIXA
CONTÍNUA

LUZ BAIXA AO
ULTRAPASSAR
VEÍCULO

SOB NEBLINA
NÃO
ULTRAPASSE

NÃO DANIFIQUE
OS SINAIS

NÃO TRAFEGUE
NO
ACOSTAMENTO

NA DÚVIDA
NÃO
ULTRAPASSE

LUZ BAIXA
AO CRUZAR
VEÍCULO

SOB NEBLINA
REDUZA A
VELOCIDADE

DIRIJA COM
PRUDÊNCIA



ULTRAPASSE
SOMENTE PELA
ESQUERDA

SÓ ULTRAPASSE
COM SEGURANÇA

SOB NEBLINA
USE LUZ BAIXA

USE O
CINTO DE
SEGURANÇA



1- Os Sinais Educativos devem ser adotados nos trechos de rodovia com sinalização vertical mais rarefeita, de forma a quebrar a monotonia de percurso, favorecendo a segurança principalmente em trajetos noturnos.

GOVERNO DO ESTADO DO PARÁ SECRETARIA DE ESTADO DE TRANSPORTES - SETRAN	
	RODOVIA : VICINAL CUAMBA (LOTE III) TRECHO : ENTRONC. PA-255 - ENTRONC. PA-427 SUB-TRECHO : KM 33,0 - ENTRONC. PA-427 EXTENSÃO : 18,82 Km
SINAIS TIPO (EDUCATIVOS)	
	
QD	

Identificador de autenticação: 714FE9E_6CE5_27B_723E1657D9E9C9D0A

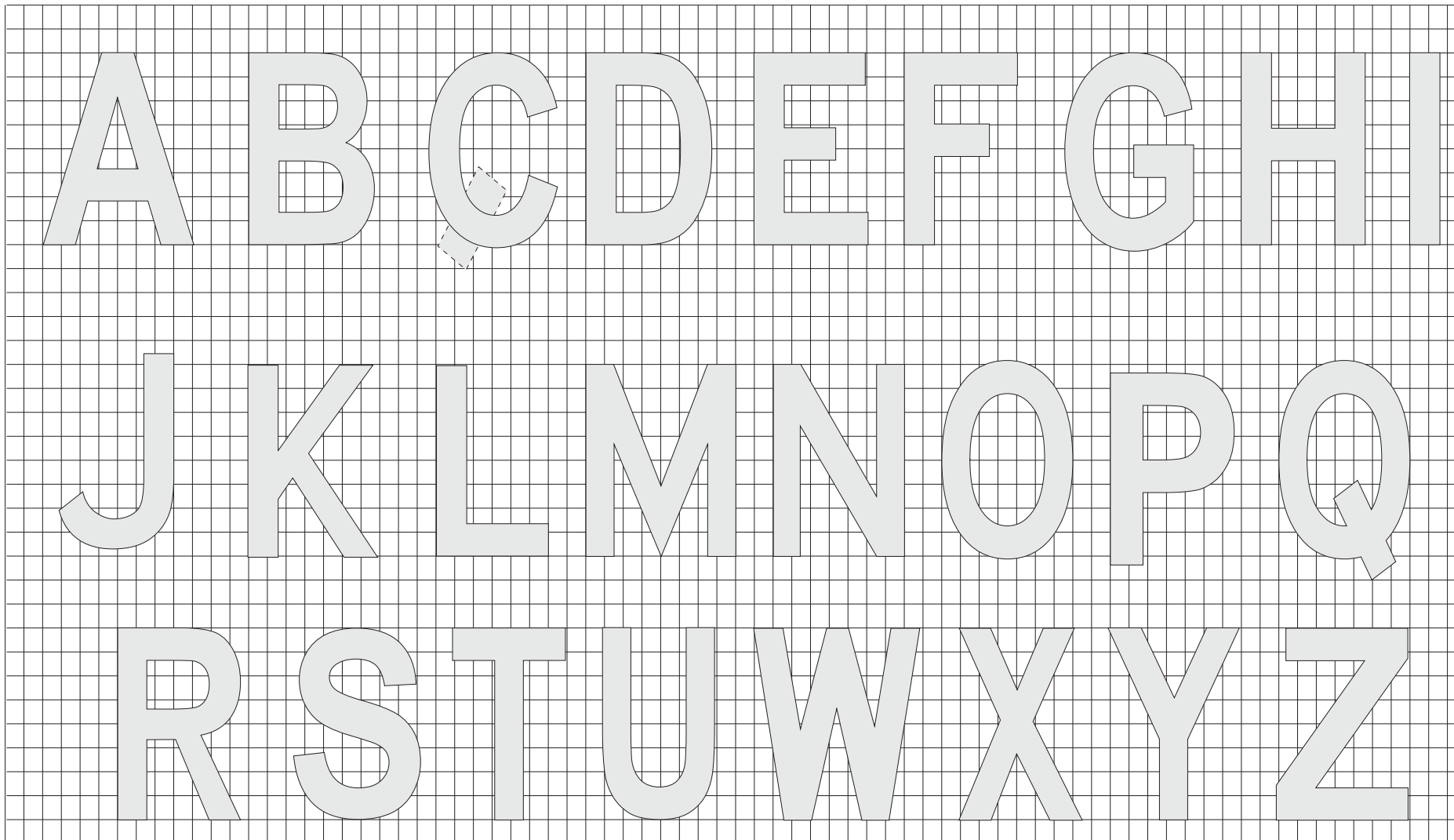
Confira a autenticidade deste documento em <https://www.sistemas.pa.gov.br/validacao-protocolo>
Nº do Protocolo: 2023/197373 Anexo/Sequencial: 14





GOVERNO DO ESTADO DO PARÁ SECRETARIA DE ESTADO DE TRANSPORTES - SETRAN	
	RODOVIA : VICINAL CUAMBA (LOTE III) TRECHO : ENTRONC. PA-255 - ENTRONC. PA-427 SUB-TRECHO : KM 33,0 - ENTRONC. PA-427 EXTENSÃO : 18,82 Km
SINALIZAÇÃO VERTICAL - LETRA 1	
	
QD	

Identificador de autenticação: 714FE8E_6CE5_27B_723E1657D9E9C9D0A

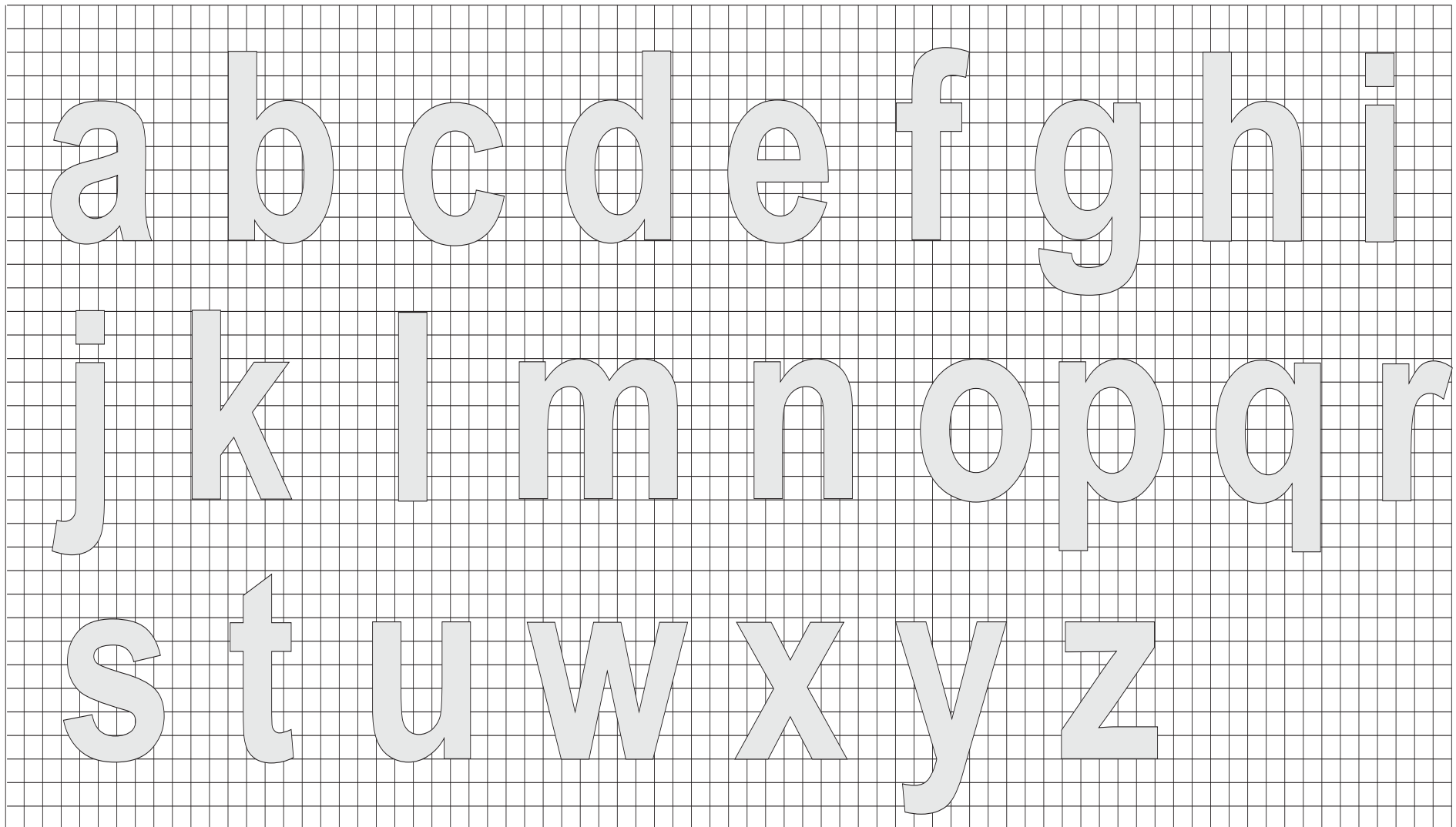
Confira a autenticidade deste documento em <https://www.sistemas.pa.gov.br/validacao-protocolo>
Nº do Protocolo: 2023/197373 Anexo/Sequencial: 14



GOVERNO DO ESTADO DO PARÁ SECRETARIA DE ESTADO DE TRANSPORTES - SETRAN	
	RODOVIA : VICINAL CUAMBA (LOTE III) TRECHO : ENTRONC. PA-255 - ENTRONC. PA-427 SUB-TRECHO : KM 33,0 - ENTRONC. PA-427 EXTENSÃO : 18,82 Km
SINALIZAÇÃO VERTICAL - LETRA 2	
	
QD	

Identificador de autenticação: 714FE9E_6CE5_27E_723E1657D9E9C9D0A

Confira a autenticidade deste documento em <https://www.sistemas.pa.gov.br/validacao-protocolo>
Nº do Protocolo: 2023/197373 Anexo/Sequencial: 14

1 2 3 4 5 6 7 8 9 0

h k m t

GOVERNO DO ESTADO DO PARÁ
SECRETARIA DE ESTADO DE TRANSPORTES - SETRAN



RODOVIA : VICINAL CUAMBA (LOTE III)
TRECHO : ENTRONC. PA-255 - ENTRONC. PA-427
SUB-TRECHO : KM 33,0 - ENTRONC. PA-427
EXTENSÃO : 18,82 Km



SINALIZAÇÃO VERTICAL - LETRA 3

QD

Identificador de autenticação: 714FE9E_6CE5_37B_723E1657D9E9C9D0A

Confira a autenticidade deste documento em <https://www.sistemas.pa.gov.br/validacao-protocolo>
Nº do Protocolo: 2023/197373 Anexo/Sequencial: 14

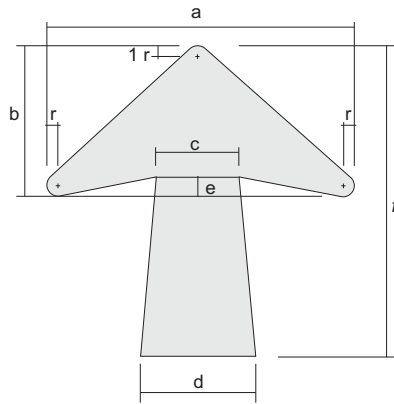

SETA HORIZONTAL, VERTICAL OU INCLINADA PARA UMA LINHA

ALTURA DAS LETRAS	DIMENSÕES (mm)						
	a	b	c	d	e	f	r
100	140	88	40	48	12	156	8
125	175	110	50	60	15	195	10
150	210	132	60	72	18	234	12
175	245	154	80	84	21	273	14
200	280	175	80	96	24	312	16
250	350	220	100	120	30	390	20
300	420	264	120	144	36	468	24
350	490	308	140	168	42	546	28
400	560	352	160	192	48	624	32
450	630	396	180	216	54	702	36

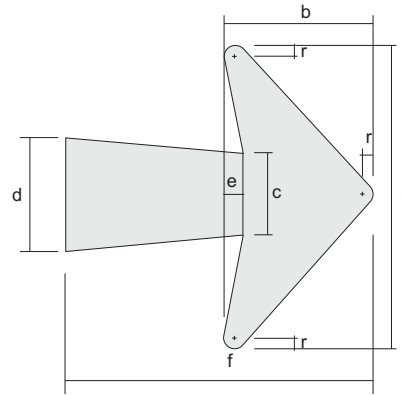

SETA HORIZONTAL PARA DUAS LINHAS

ALTURA DAS LETRAS	DIMENSÕES (mm)						
	a	b	c	d	e	f	r
100	176	100	40	48	12	156	8
125	220	125	50	60	15	195	10
150	264	150	60	72	18	234	12
175	305	175	70	84	21	273	14
200	352	200	80	96	24	312	16
250	440	250	100	120	30	390	20
300	528	300	120	144	36	468	24
350	616	350	140	168	42	546	28
400	704	400	160	192	48	624	32
450	792	450	180	216	54	702	36

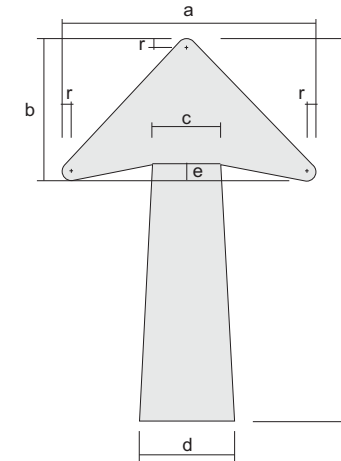

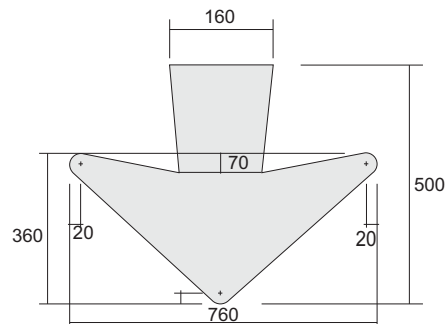

SETA VERTICAL OU DIAGONAL PARA DUAS LINHAS

ALTURA DAS LETRAS	DIMENSÕES (mm)						
	a	b	c	d	e	f	r
100	140	112	40	48	12	220	8
125	175	140	50	60	15	265	10
150	210	164	60	72	18	342	12
175	245	196	70	84	21	390	14
200	260	224	80	96	24	456	16
250	350	280	100	120	30	570	20
300	420	338	120	144	36	684	24
350	490	392	140	168	42	798	28
400	560	448	160	192	48	912	32
450	630	504	180	216	54	1026	36



SETA VERTICAL PARA BAIXO PARA SINAIS SUSPENSOS

OBSERVAÇÃO:
- AS SETAS SERÃO EXECUTADAS NA COR BRANCA.

GOVERNO DO ESTADO DO PARÁ SECRETARIA DE ESTADO DE TRANSPORTES - SETRAN	
 RODOVIA : VICINAL CUAMBA (LOTE III) TRECHO : ENTRONC. PA-255 - ENTRONC. PA-427 SUB-TRECHO : KM 33,0 - ENTRONC. PA-427 EXTENSÃO: 18,82 Km	
SETAS - SINALIZAÇÃO VERTICAL	QD

Identificador de autenticação: 714FE8E_6CE5_27B_723E1657D9E9C9D0A

Confira a autenticidade deste documento em <https://www.sistemas.pa.gov.br/validacao-protocolo>
Nº do Protocolo: 2023/197373 Anexo/Sequencial: 14



LARGURA DE LETRAS E ALGARISMOS, ESPESSURA DO TRAÇO DE ESPAÇO ENTRE CARACTERES
Medidas em milímetros

PARA DETERMINAR O ESPAÇAMENTO ADEQUADO ENTRE AS LETRAS OU ALGARISMOS, OBTENHA O NÚMERO DE CÓDIGO NA TABELA V_ OU VI E ENTRE NA TABELA X
PARA NÚMERO DE CÓDIGO OBTIDO ATÉ A ALTURA DESEJADA DA LETRA OU ALGARISMO.

TABELA V NÚMERO DE CÓDIGO DE LETRA PARA LETRA				TABELA VIII LARGURA DAS LETRAS										
LETRA PRECEDENTE	LETRA SEGUINTE			LETRAS	ALTURA DAS LETRAS									
	B D E F H I K L M N P R U	C G O Q S X Z	A J T V W Y		100	125	150	175	200	250	300	350	400	450
A	2	2	4	A	85	106	127	149	170	213	255	297	340	382
B	1	2	2	B	68	86	102	119	137	171	205	239	273	307
C	2	2	3	C	68	86	102	119	137	171	205	239	273	307
D	1	2	2	D	68	86	102	119	137	171	205	239	273	307
E	2	2	3	E	62	77	93	108	124	155	186	217	248	279
F	2	2	3	F	62	77	93	108	124	155	186	217	248	279
G	1	2	2	G	68	86	102	119	137	171	205	239	273	307
H	1	1	2	H	68	86	102	119	137	171	205	239	273	307
I	1	1	2	I	16	20	24	28	32	40	48	56	63	71
J	1	1	2	J	64	79	95	111	127	159	191	222	254	286
K	2	2	3	K	70	87	105	123	140	175	210	244	280	314
L	2	2	4	L	62	77	93	108	124	155	186	217	248	279
M	1	1	2	M	79	98	118	138	157	196	230	275	314	354
N	1	1	2	N	68	86	102	119	137	171	205	239	273	307
O	1	2	2	O	71	89	107	125	143	179	214	250	286	321
P	1	2	4	P	68	86	102	119	137	171	205	239	273	307
Q	1	2	2	Q	71	89	107	125	143	179	214	250	286	321
R	1	2	2	R	68	86	102	119	137	171	205	239	273	307
S	1	2	2	S	68	86	102	119	137	171	205	239	273	307
T	2	2	4	T	62	77	93	108	124	155	186	217	248	279
U	1	2	2	U	68	86	102	119	137	171	205	239	273	307
V	2	2	4	V	76	95	114	133	152	191	229	269	305	343
W	2	2	4	W	89	111	133	156	178	222	267	311	356	400
X	2	2	3	X	68	86	102	119	137	171	205	239	273	307
Y	2	2	4	Y	86	107	129	150	171	211	257	300	343	386
Z	2	2	3	Z	68	86	102	119	137	171	205	239	273	307

TABELA VI NÚMERO DE CÓDIGO DE ALGARISMO PARA ALGARISMO				TABELA IX LARGURA DOS ALGARISMOS										
ALGARISMO PRECEDENTE	ALGARISMO SEGUINTE			ALGARISMO	ALTURA DOS ALGARISMOS									
	1-5	2-3-6-8-9-0	4-7		100	125	150	175	200	250	300	350	400	450
1	1	1	2	1	25	31	37	43	49	62	74	86	98	111
2	1	2	2	2	68	85	102	119	137	171	205	239	273	307
3	1	2	2	3	68	85	102	119	137	171	205	239	273	307
4	2	2	4	4	75	93	112	131	149	187	224	261	298	336
5	1	2	2	5	68	85	102	119	137	171	205	239	273	307
6	1	2	2	6	68	85	102	119	137	171	205	239	273	307
7	2	2	4	7	68	85	102	119	137	171	205	239	273	307
8	1	2	2	8	68	85	102	119	137	171	205	239	273	307
9	1	2	2	9	68	85	102	119	137	171	205	239	273	307
0	1	2	2	0	71	89	107	125	143	179	214	250	286	321

TABELA VII ESPESSURA DO TRAÇO		TABELA X ESPAÇAMENTO MEDIDO HORIZONTALMENTE A PARTIR DA EXTREMIDADE DIREITA DA LETRA OU ALGARISMO PRECEDENTE ATÉ A EXTREMIDADE ESQUERDA DA LETRA OU ALGARISMO SEGUINTE										
ALTURA DA LETRA OU ALGARISMO	ESPESSURA DO TRAÇO	NÚMERO DE CÓDIGO	ALTURA DAS LETRAS OU ALGARISMOS									
			100	125	150	175	200	250	300	350	400	450
100	16	1	24	30	36	42	48	60	71	83	95	105
125	20	2	19	24	29	33	38	48	57	67	76	86
150	24	3	13	16	19	22	25	32	38	44	51	57
175	28	4	6	8	10	11	13	16	19	22	25	29
200	32											
250	40											
300	48											
350	56											
400	64											
450	72											

GOVERNO DO ESTADO DO PARÁ SECRETARIA DE ESTADO DE TRANSPORTES - SETRAN	
	RODOVIA : VICINAL CUAMBA (LOTE III) TRECHO : ENTRONC. PA-255 - ENTRONC. PA-427 SUB-TRECHO : KM 33,0 - ENTRONC. PA-427 EXTENSÃO: 18,82 Km
	
TABELA DE LARGURA DE LETRAS E ALGARISMO	
QD	

Identificador de autenticação: 714FE8E_6CR5_27B_723E1657D9E9C9D0A

Confira a autenticidade deste documento em <https://www.sistemas.pa.gov.br/validacao-protocolo>
Nº do Protocolo: 2023/197373 Anexo/Sequencial: 14

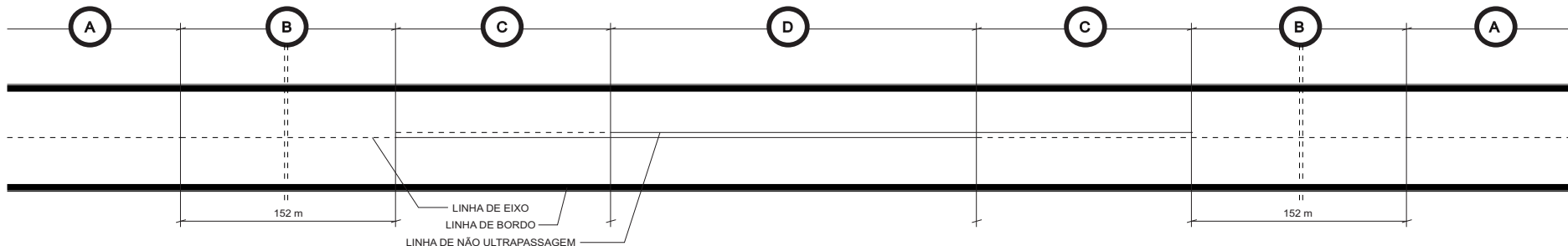

REPRESENTAÇÃO ESQUEMÁTICA APRESENTADA NAS PLANTAS DE SINALIZAÇÃO

DETALHES ESQUEMÁTICOS BORDO DO REVEST.

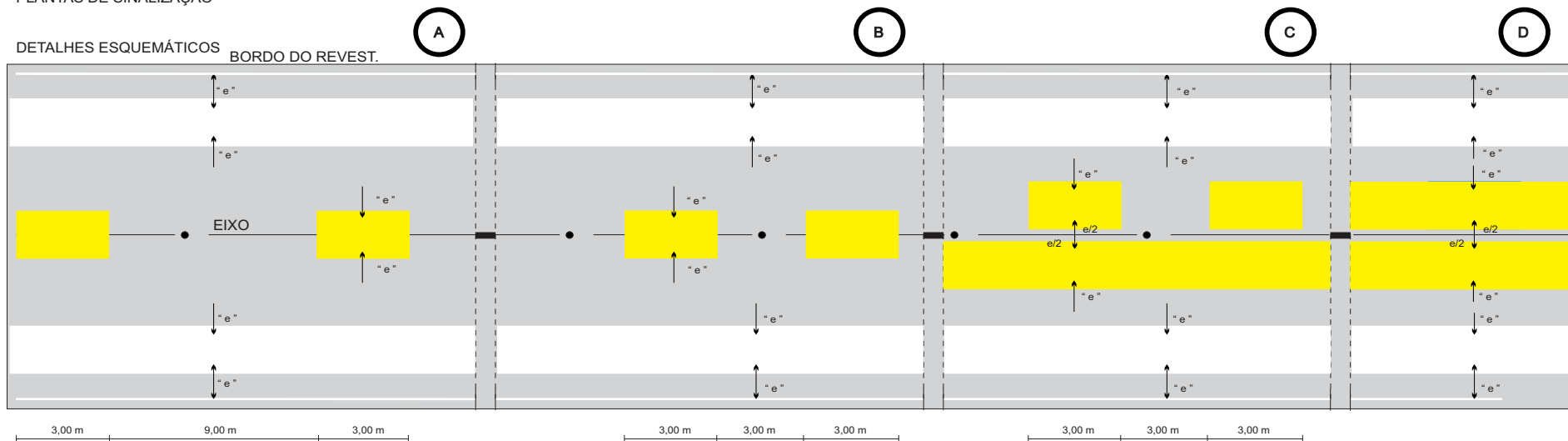

1 AS MARCAS DE PAVIMENTO DEVEM SER EXECUTADAS COM MATERIAIS REFLETORIZANTES.

2 OBSERVAÇÕES:

AS LINHAS DE EIXO E NÃO ULTRAPASSAGEM SERÃO EXECUTADAS EM COR AMARELA.

3 AS DOS BORDOS SERÃO EXECUTADAS EM COR BRANCA.

4 AS LINHAS INTERROMPIDAS DEVERÃO SER EXECUTADAS COM 3,00m DE COMPRIMENTO, MANTENDO ESPAÇOS REGULARES DE 9,00m (VER TRECHO A)

5 NOS 150,00m QUE ANTECEDEM AS LINHAS DE PROIBIÇÃO DE ULTRAPASSAGEM, AS LINHAS INTERROMPIDAS PASSARÃO A TER 3,00m DE PINTURA PARA 3,00m DE INTERVALO (VER TRECHO B)

6 AS LINHAS DE BORDO SERÃO CONTÍNUA E DISTARÃO "e" DO BORDO DO PAVIMENTO.

7 A LINHA INTERROMPIDA CENTRAL, QUANDO ISOLADA, OCUPARÁ O EIXO DA RODOVIA.

8 QUANDO HOUVER LINHA DE NÃO ULTRAPASSAGEM, OS TRAÇOS DAS LINHAS CENTRAIS (CONTÍNUA OU INTERROMPIDA) FICARÃO EM POSIÇÃO SIMÉTRICA COM RELAÇÃO AO EIXO DA RODOVIA E DISTANTES ENTRE SI DE "e" (VER TRECHOS C e D)

9 A LARGURA DAS LINHAS LONGITUDINAIS "e" SERÁ DEFINIDA EM FUNÇÃO DO TIPO DA RODOVIA, A SABER:
 - CLASSE I-B, OU INFERIOR: e= 0,10 m
 - CLASSE I-A : e= 0,15 m

GOVERNO DO ESTADO DO PARÁ SECRETARIA DE ESTADO DE TRANSPORTES - SETRAN	
	RODOVIA : VICINAL CUAMBA (LOTE III) TRECHO : ENTRONC. PA-255 - ENTRONC. PA-427 SUB-TRECHO : KM 33,0 - ENTRONC. PA-427 EXTENSÃO: 18,82 Km
	SINALIZAÇÃO HORIZONTAL
	QD

Identificador de autenticação: 714FE9E_6CE5_27B_723E1657D9E9C9D0A

Confira a autenticidade deste documento em <https://www.sistemas.pa.gov.br/validacao-protocolo>
 Nº do Protocolo: 2023/197373 Anexo/Sequencial: 14

INSCRIÇÕES NO PAVIMENTO

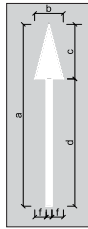

DIMENSÕES E COR								
Velocidade	a	b	c	d	e	f	Área	Cor
v < 60km/h	5,00	0,75	1,50	3,50	0,15	0,30	1,0875	Branca
v ≥ 60km/h	7,50	0,75	2,25	5,25	0,15	0,30	1,6313	Branca

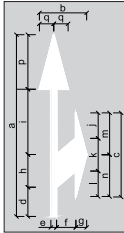

DIMENSÕES E COR										
Velocidade	a	b	c	d	e	f	g	h	i	j
v < 60km/h	5,00	1,25	2,20	0,65	0,15	0,50	0,30	0,90	1,95	0,70
v ≥ 60km/h	7,50	1,25	3,30	0,98	0,15	0,50	0,30	1,35	2,92	1,05

Velocidade	k	l	m	n	o	p	q	Área	Cor
v < 60km/h	0,90	0,60	1,05	1,15	0,70	1,50	0,38	1,8750	Branca
v ≥ 60km/h	1,35	0,90	1,58	1,72	1,05	2,25	0,38	2,8125	Branca

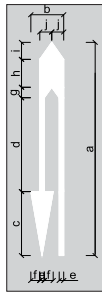

DIMENSÕES E COR										
Velocidade	a	b	c	d	e	f	g	h	i	j
v < 60km/h	5,00	1,10	1,50	3,85	0,15	0,30	0,25	0,65	0,40	0,40
v ≥ 60km/h	7,50	1,10	2,25	5,78	0,15	0,30	0,37	0,98	0,60	0,40

Velocidade	Área	Cor
v < 60km/h	2,2650	Branca
v ≥ 60km/h	3,3987	Branca

SÍMBOLO DE DÊ A PREFERÊNCIA

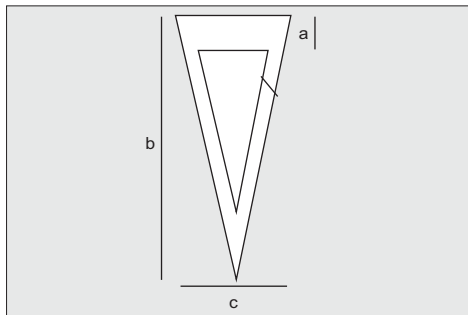

DIMENSÕES RECOMENDADAS (mm)				
Velocidade	a	b	c	d
> 60 km/h	1,00	6,00	2,00	0,30
≤ 60 km/h	0,55	3,60	1,20	0,20

OBSERVAÇÕES:

- AS MARCAÇÕES NO PAVIMENTO SERÃO NA COR BRANCA
- AS DIMENSÕES SÃO DADAS EM METRO

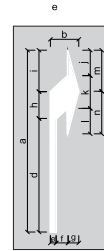

DIMENSÕES E COR										
Velocidade	a	b	c	d	e	f	g	h	i	j
v < 60km/h	5,00	0,95	2,20	2,75	0,15	0,50	0,30	0,90	1,35	0,70
v ≥ 60km/h	7,50	0,95	3,30	4,12	0,15	0,50	0,30	1,35	2,03	1,05

Velocidade	k	l	m	n	Área	Cor
v < 60km/h	0,90	0,60	1,05	1,15	1,3763	Branca
v ≥ 60km/h	1,35	0,90	1,58	1,72	2,0640	Branca

SETA INDICATIVA DE MUDANÇA OBRIGATÓRIA DE FAIXA

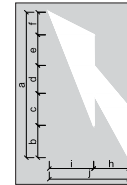

DIMENSÕES E COR									
Velocidade	a	b	c	d	e	f	g	h	i
v < 60km/h	5,00	1,11	1,10	0,96	1,05	0,78	1,73	1,15	1,45
v ≥ 60km/h	7,50	1,67	1,65	1,44	1,57	1,17	2,60	1,15	1,45

Velocidade	j	Área	Cor
v < 60km/h	2,60	3,8015	Branca
v ≥ 60km/h	2,60	5,7015	Branca

GOVERNO DO ESTADO DO PARÁ SECRETARIA DE ESTADO DE TRANSPORTES - SETRAN



RODOVIA : VICINAL CUAMBA (LOTE III)
TRECHO : ENTRONC. PA-255 - ENTRONC. PA-427
SUB-TRECHO : KM 33,0 - ENTRONC. PA-427
EXTENSÃO: 18,82 Km



MARCAÇÃO NO PAVIMENTO

QD

Identificador de autenticação: 714FE8E_6CE5_27B_723E1657D9E9C9D0A

Confira a autenticidade deste documento em <https://www.sistemas.pa.gov.br/validacao-protocolo>
Nº do Protocolo: 2023/197373 Anexo/Sequencial: 14

DETALHE DA TACHA

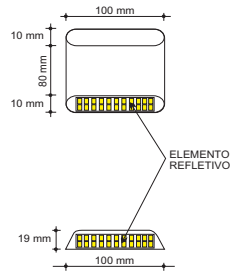

DETALHE DO TACHÃO

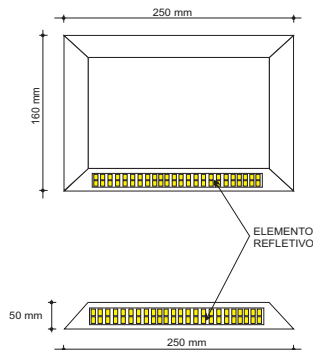

Tipo de Via	Tipo e Cor	ESPAÇAMENTO		
		Trecho em Tangente	Trecho Sinuoso ou com alta pluviosidade ou sujeito a neblina	Trecho que antecede obstáculo ou obra de arte (150m para cada lado)
Pista Simples				
Linha de bordo	Bidirecionais Brancas	A cada 16,0 m	A Cada 8,0 m	A cada 4,00 m
Linha de eixo para divisão de fluxo de sentidos opostos	Bidirecionais amarelas	A cada 16,0 m	A Cada 8,0 m	A cada 4,00 m
Linha de divisão de fluxo de mesmo sentido – terceira faixa	Monodirecionais brancas	A cada 16,0 m	A Cada 8,0 m	A cada 4,00 m
Pistas múltiplas				
Linha de bordo	Monodirecionais brancas	A cada 16,0 m	A Cada 8,0 m	A cada 4,00 m
Linha de eixo para divisão de fluxo de sentidos opostos	Bidirecionais amarelas	A cada 16,0 m	A Cada 8,0 m	A cada 4,00 m
Linha de eixo pra divisão de fluxo de mesmo sentido	Monodirecionais brancas	A cada 16,0 m	A Cada 8,0 m	A cada 4,00 m
Linha de eixo contínuo de fluxo de mesmo sentido (proibição mudança de faixa)	Monodirecionais brancas	A cada 16,0 m	A Cada 8,0 m	A cada 4,00 m

- Preferencialmente, esses dispositivos deverão ser implantados da seguinte forma:
 - Entre as linhas de eixo, quando duplas e contínuas;
 - Sobre as faixas quando simples e contínuas;
 - No meio dos segmentos interrompidos de pintura da faixa descontínua;
- Os tachões são utilizados, principalmente, nas Linhas de Canalização de áreas de narizes, podendo ser do tipo monodirecional ou bidirecional, conforme se situem em áreas de narizes separando faixas com mesmo sentido ou com sentido oposto de de tráfego.

Situação a vencer	Tipo/Cor	Espaçamento
Normal	Seguem a cor das linhas de canalização, sendo bidirecionais caso amarelas ou monodirecionais brancas.	2,0 m
Extensão de colocação pequena e ângulo de convergência das linhas de canalização acentuado ou aumentado	Seguem a cor das linhas de canalização, sendo bidirecionais caso amarelas ou monodirecionais brancas.	1,0 m
Linhas de canalização com ângulo de convergência ou divergência pequeno	Seguem a cor das linhas de canalização, sendo bidirecionais caso amarelas ou monodirecionais brancas.	≤ 3,0 m
Trechos de proibição de ultrapassagem com histórico de desobediência por parte dos usuários, e segm entos caracterizados como críticos em termos de acidentes.	Bidirecionais amarelas	4,0 m
Utilizados para separar uma faixa exclusiva de tráfego em segmentos de Via Expressa	Monodirecionais brancas	4,0 m

GOVERNO DO ESTADO DO PARÁ SECRETARIA DE ESTADO DE TRANSPORTES - SETRAN	
	RODOVIA : VICINAL CUAMBA (LOTE III) TRECHO : ENTRONC. PA-255 - ENTRONC. PA-427 SUB-TRECHO : KM 33,0 - ENTRONC. PA-427 EXTENSÃO: 18,82 Km
	TACHAS E TACHÕES
QD	

Identificador de autenticação: 714FE8E_6CE5_27B_723E1657D9E9CD9DA

Confira a autenticidade deste documento em <https://www.sistemas.pa.gov.br/validacao-protocolo>
Nº do Protocolo: 2023/197373 Anexo/Sequencial: 14

SINALIZAÇÃO DE OBRAS

EXEMPLO 1

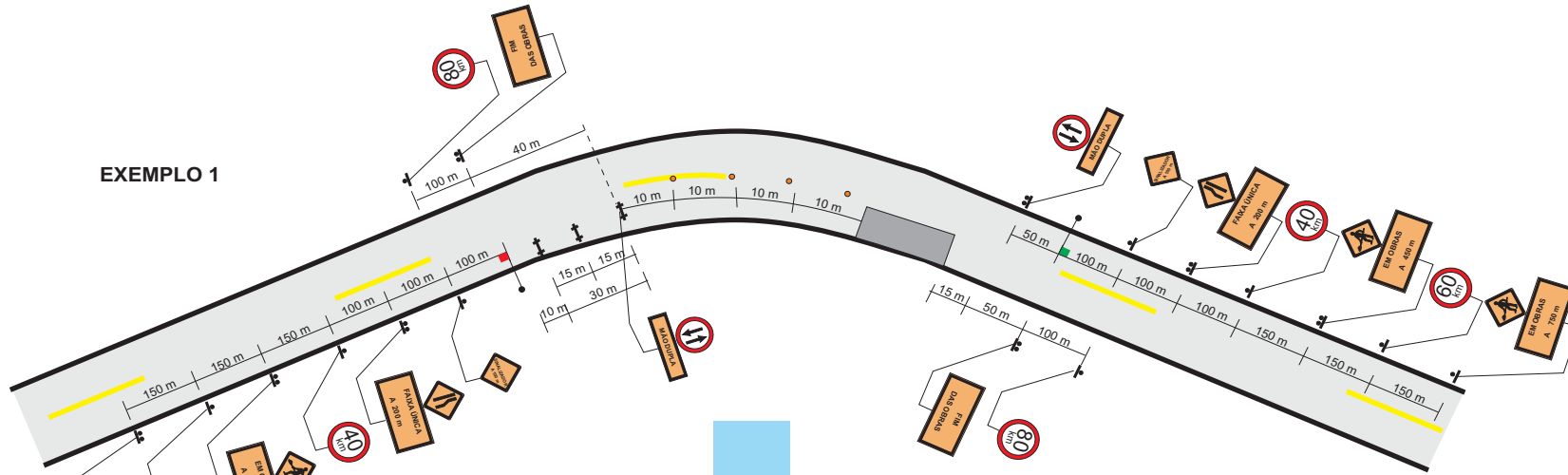

QUANTIDADES - EXEMPLO 1	
- SINAIS DE $\phi = 0,80$ m	8 ud.
- SINAIS DE 0,80m x 0,80m	8 ud.
- SINAIS DE 1,20m x 0,40m	4 ud.
- SINAIS DE 1,20m x 0,80m	6 ud.
- CAVALETES	4 ud.
- TAMBORES	3 ud.
- SINALIZADORES	2 ud.

EXEMPLO 2

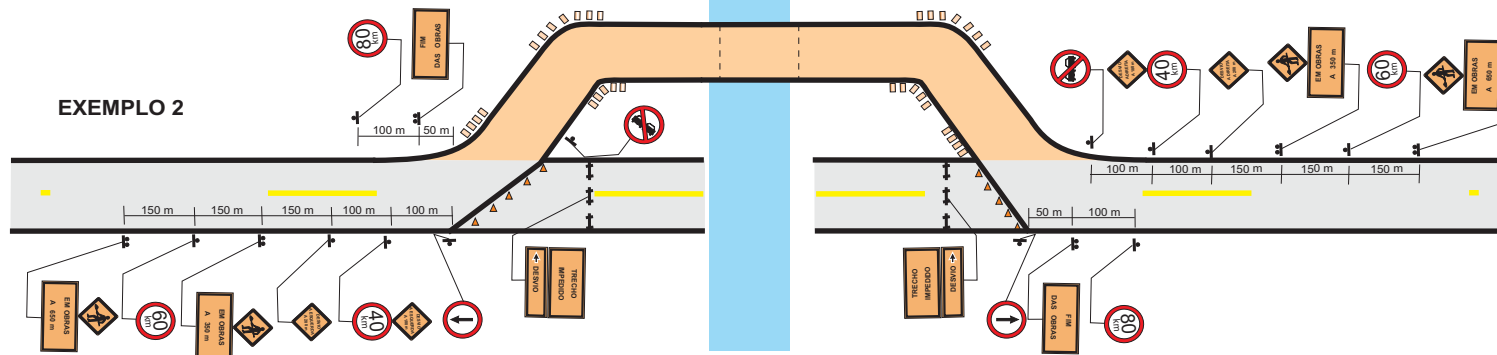

QUANTIDADES - EXEMPLO 2	
- SINAIS DE $\phi = 0,80$ m	10 ud.
- SINAIS DE 0,80m x 0,80m	8 ud.
- SINAIS DE 1,20m x 0,40m	4 ud.
- SINAIS DE 1,20m x 0,80m	6 ud.
- CAVALETES	6 ud.
- BALIZADORES	32 ud.
- CÔNES	10 ud.

CONVENÇÕES DO PROJETO	
↔	CAVALETES - 10m a 15m ENTRE SI
□	BALIZADORES - 5m a 10m ENTRE SI
○	TAMBORES - 10m a 15m ENTRE SI
◆	SINALIZADOR
▲	CÔNES (LANTERNAS)
■	PLACAS C/ UM SÓ POSTE
■	PLACAS C/ DOIS POSTES

GOVERNO DO ESTADO DO PARÁ SECRETARIA DE ESTADO DE TRANSPORTES - SETRAN	
	RODOVIA : VICINAL CUAMBA (LOTE III) TRECHO : ENTRONC. PA-255 - ENTRONC. PA-427 SUB-TRECHO : KM 33,0 - ENTRONC. PA-427 EXTENSÃO: 18,82 Km
SINALIZAÇÃO DE OBRA	
QD	

Identificador de autenticação: 714FE9E_6CE5_27B_723E1657D9E9C9D0A

Confira a autenticidade deste documento em <https://www.sistemas.pa.gov.br/validacao-protocolo>
 N° do Protocolo: 2023/197373 Anexo/Sequencial: 14

SINALIZAÇÃO DE OBRAS

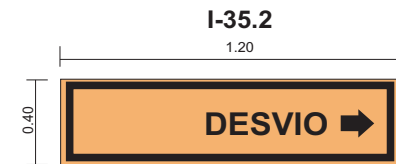
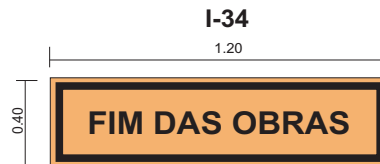
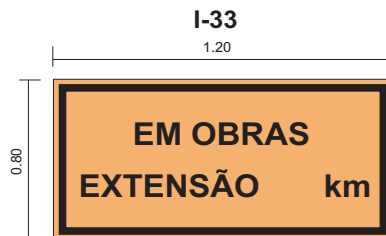
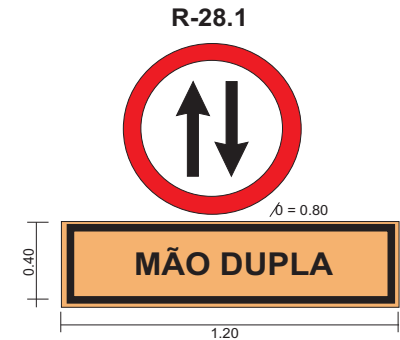
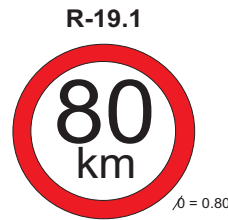
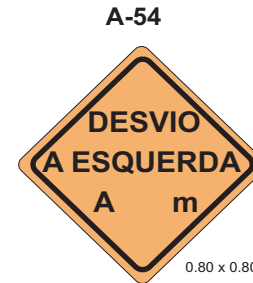

1) CORES

- REGULAMENTAÇÃO: FUNDO BRANCO, TARJA VERMELHA, SILHUETA PRETA
- ADVERTÊNCIA: FUNDO LARANJA, TARJA E SILHUETA PRETA
- INDICATIVOS E COMPLEMENTARES: FUNDO LARANJA, LETRAS, NÚMEROS E TARJAS PRETAS

2) DIMENSÕES

- REGULAMENTAÇÃO: Ø = 0.80
- ADVERTÊNCIA: 0.80 m x 0.80 m
- INDICATIVOS OU COMPLEMENTARES: 1.20 m x 0.40 m, 1.20 m x 0.80 m

GOVERNO DO ESTADO DO PARÁ SECRETARIA DE ESTADO DE TRANSPORTES - SETRAN	
	RODOVIA : VICINAL CUAMBA (LOTE III) TRECHO : ENTRONC. PA-255 - ENTRONC. PA-427 SUB-TRECHO : KM 33,0 - ENTRONC. PA-427 EXTENSÃO: 18,82 Km
SINALIZAÇÃO DE OBRA	
QD	

Identificador de autenticação: 714FE8E_6CE5_37B_723E1657D9E9C9D0A

Confira a autenticidade deste documento em <https://www.sistemas.pa.gov.br/validacao-protocolo>
Nº do Protocolo: 2023/197373 Anexo/Sequencial: 14

SINALIZAÇÃO DE OBRAS



1) CORES

- REGULAMENTAÇÃO: FUNDO BRANCO, TARJA VERMELHA, SILHUETA PRETA
- ADVERTÊNCIA: FUNDO LARANJA, TARJA E SILHUETA PRETA
- INDICATIVOS E COMPLEMENTARES: FUNDO LARANJA, LETRAS, NÚMEROS E TARJAS PRETAS

2) DIMENSÕES

- REGULAMENTAÇÃO: 0 = 0,80
- ADVERTÊNCIA: 0,80 m x 0,80 m
- INDICATIVOS OU COMPLEMENTARES: 1,20 m x 0,40 m
1,20 m x 0,80 m

GOVERNO DO ESTADO DO PARÁ SECRETARIA DE ESTADO DE TRANSPORTES - SETRAN	
	RODOVIA : VICINAL CUAMBA (LOTE III) TRECHO : ENTRONC. PA-255 - ENTRONC. PA-427 SUB-TRECHO : KM 33,0 - ENTRONC. PA-427 EXTENSÃO: 18,82 Km
SINALIZAÇÃO DE OBRA	
QD	

Identificador de autenticação: 714FE8E_6CE5_37B_723E1657D9E9C9D0A

Confira a autenticidade deste documento em <https://www.sistemas.pa.gov.br/validacao-protocolo>
Nº do Protocolo: 2023/197373 Anexo/Sequencial: 14

BARREIRAS TÍPICAS (FIXAS)

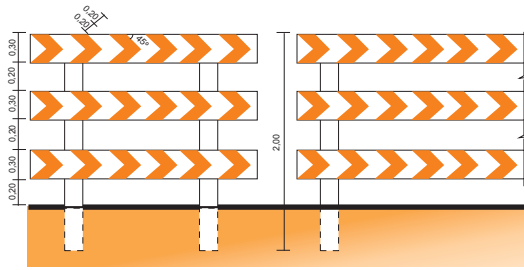

(MÓVEL)

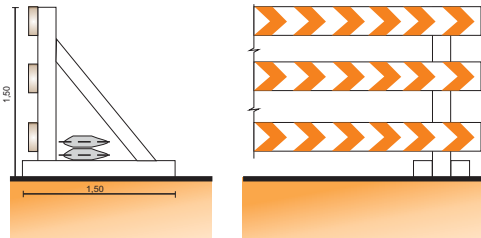

(DESMONTÁVEL)

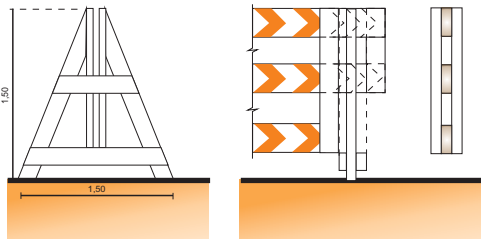

(DOBRÁVEL)

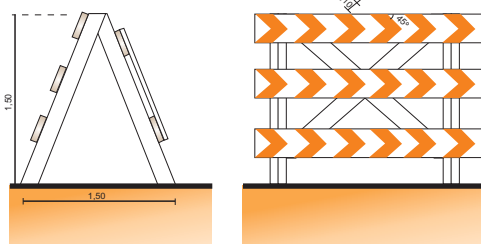

DIPOSITIVOS DE CANALIZAÇÃO

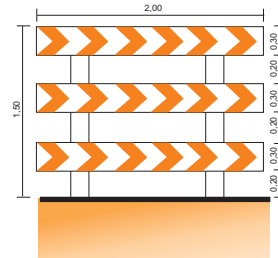
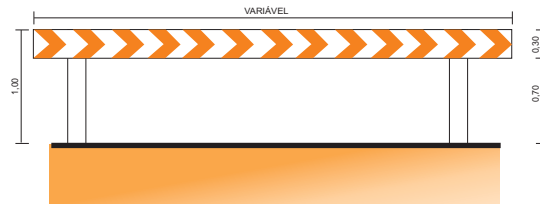
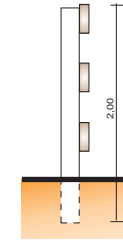
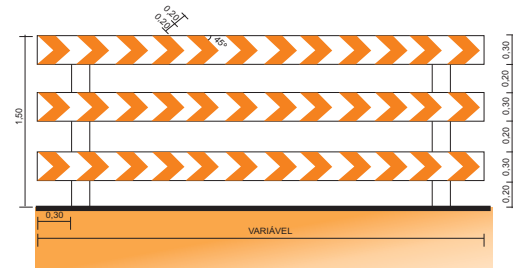

MARCADOR TUBULAR (TAMBOR DE AÇO)

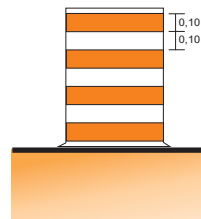

CONE

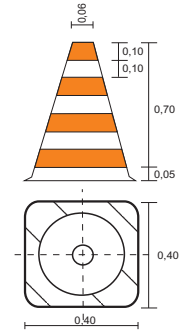

BALIZADOR

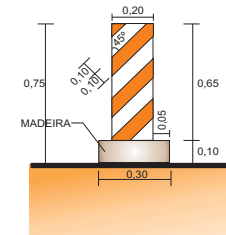

OBSERVAÇÕES: 1 - OS CVALETES, CONES, BALIZADORES E MARCADORES TUBULARES SERÃO PINTADOS COM MATERIAL REFLETORIZANTE DE COR LARANJA E BRANCA.
2 - DIMENSÕES DADAS EM METRO.

GOVERNO DO ESTADO DO PARÁ SECRETARIA DE ESTADO DE TRANSPORTES - SETRAN	
	RODOVIA : VICINAL CUAMBA (LOTE III) TRECHO : ENTRONC. PA-255 - ENTRONC. PA-427 SUB-TRECHO : KM 33,0 - ENTRONC. PA-427 EXTENSÃO : 18,82 Km
	SINALIZAÇÃO DE OBRA
	QD

Identificador de autenticação: 714FE8E_6CE5_27B_723F1657D9E9C9D0A

Confira a autenticidade deste documento em <https://www.sistemas.pa.gov.br/validacao-protocolo>
Nº do Protocolo: 2023/197373 Anexo/Sequencial: 14

5.6 – Projeto de Obras Complementares

O Projeto de Obras Complementares desenvolvido para o trecho em questão procurou suprir as necessidades do trecho quanto ao aspecto de segurança viária, através de indicação de vários elementos e/ou dispositivos para cada condição específica.

Esclarece-se ainda que na concepção do projeto fossem observadas as exigências constantes do Termo de Referência do Edital de Concorrência, associada às normas estabelecidas pelo DNIT e contidas em seu volume de Especificações Gerais para Obras Rodoviárias, volume IV/V, editado em 1997.

Os tipos de dispositivos a serem adotados e suas localizações para implantação, foram definidos com base em criteriosa análise do projeto geométrico (plantal) e nas observações de campo.

Segundo este enfoque está sendo indicada a implantação de defensas metálicas semi-maleáveis e recuperação de áreas específicas.

- **Defensas Metálicas Semi-Maleáveis**

No que concerne a problemas causados por abandono de pista por veículos desgovernados foi recomendada a utilização de defensas singelas metálicas, Samir-maleáveis de perfil W-ABNT, nas aproximares das obras-de-arte especiais, sendo 44,00 m na entrada e 24,00 m na saída, em pontos críticos de aterros cujas condições de largura e trefego a exijam.

- **Recuperação das Jazidas, Empréstimos e Áreas de bota-fora, foram também instituídas a Proteção de Taludes de corte, aterros e recobrimento vegetal nas áreas das ilhas e rótulas dos entroncamentos.**

Todo este procedimento será realizado através da técnica de Hidrossemeadura, compreendendo na proposição de medidas de proteção ambiental que consistem em mitigar os impactos ambientais causados e evitar que outros venham a ocorrer, promovendo ao mesmo tempo, ações que aperfeiçoem os impactos benéficos.

A seguir estão as Quantidades dos serviços acima relatados, que constam do item de Hidrossemeadura no Quadro de Quantidades e seus detalhamentos.

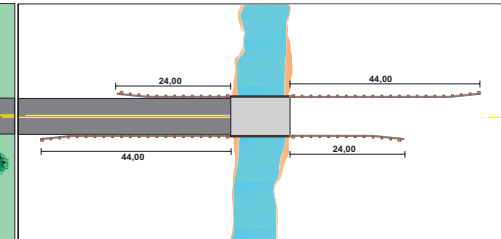
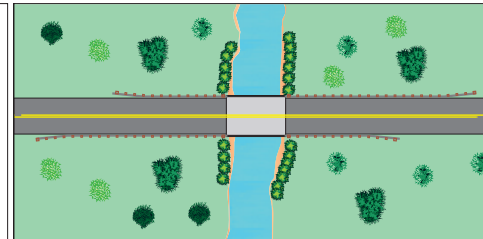
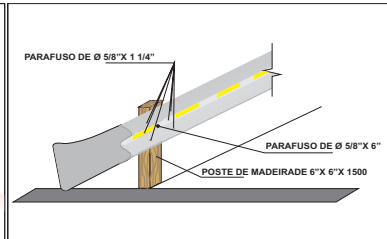
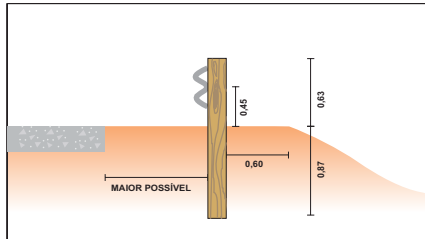
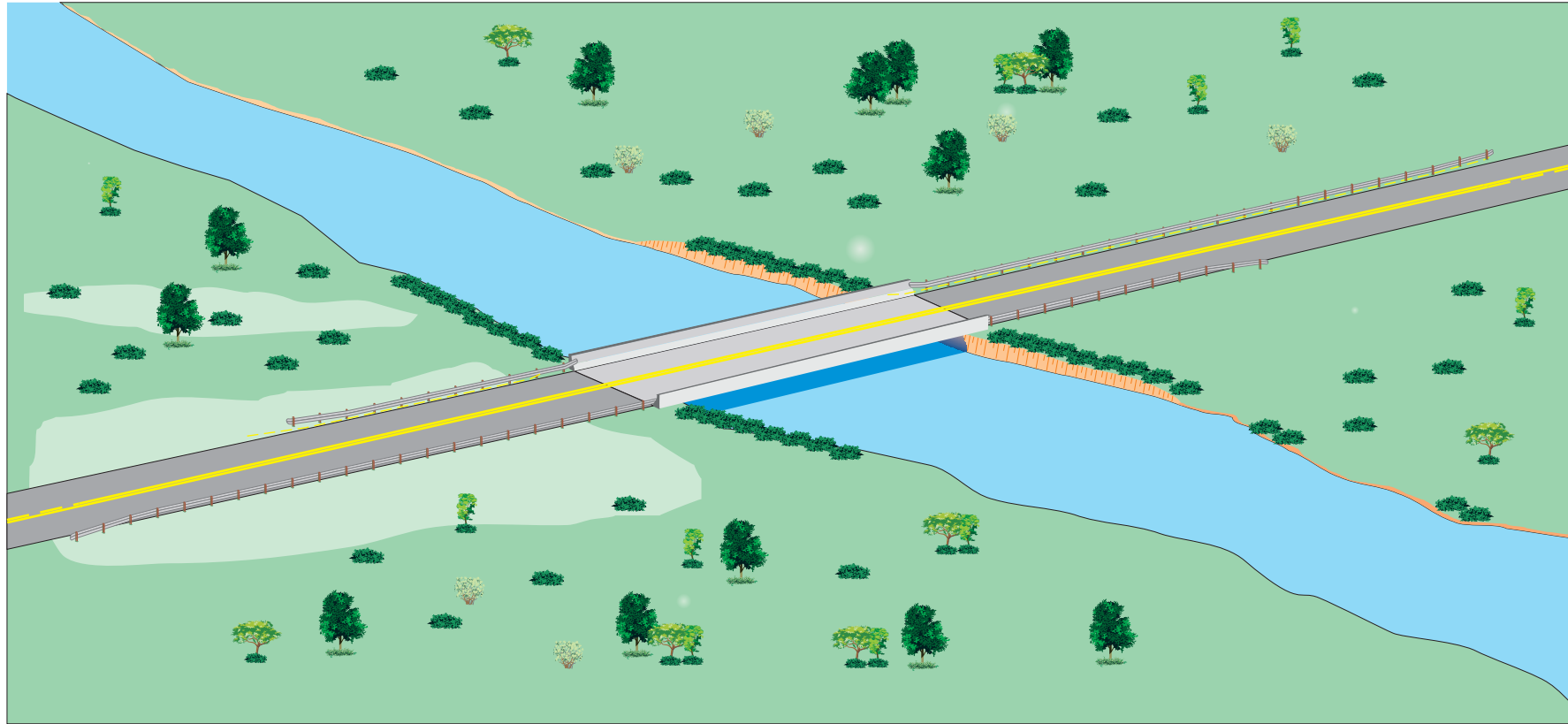



GOVERNO DO ESTADO DO PARÁ SECRETARIA DE ESTADO DE TRANSPORTES - SETRAN	
	RODOVIA : VICINAL CUAMBA (LOTE III) TRECHO : ENTRONC. PA-255 - ENTRONC. PA-427 SUB-TRECHO : KM 33,0 - ENTRONC. PA-427 EXTENSÃO : 18,82 Km
DEFENSAS - IMPLANTAÇÃO NAS CABECEIRAS DAS PONTES	
QD	

Identificador de autenticação: 714FE8E_6CF5_27B_723E1657D9E9C9D0A

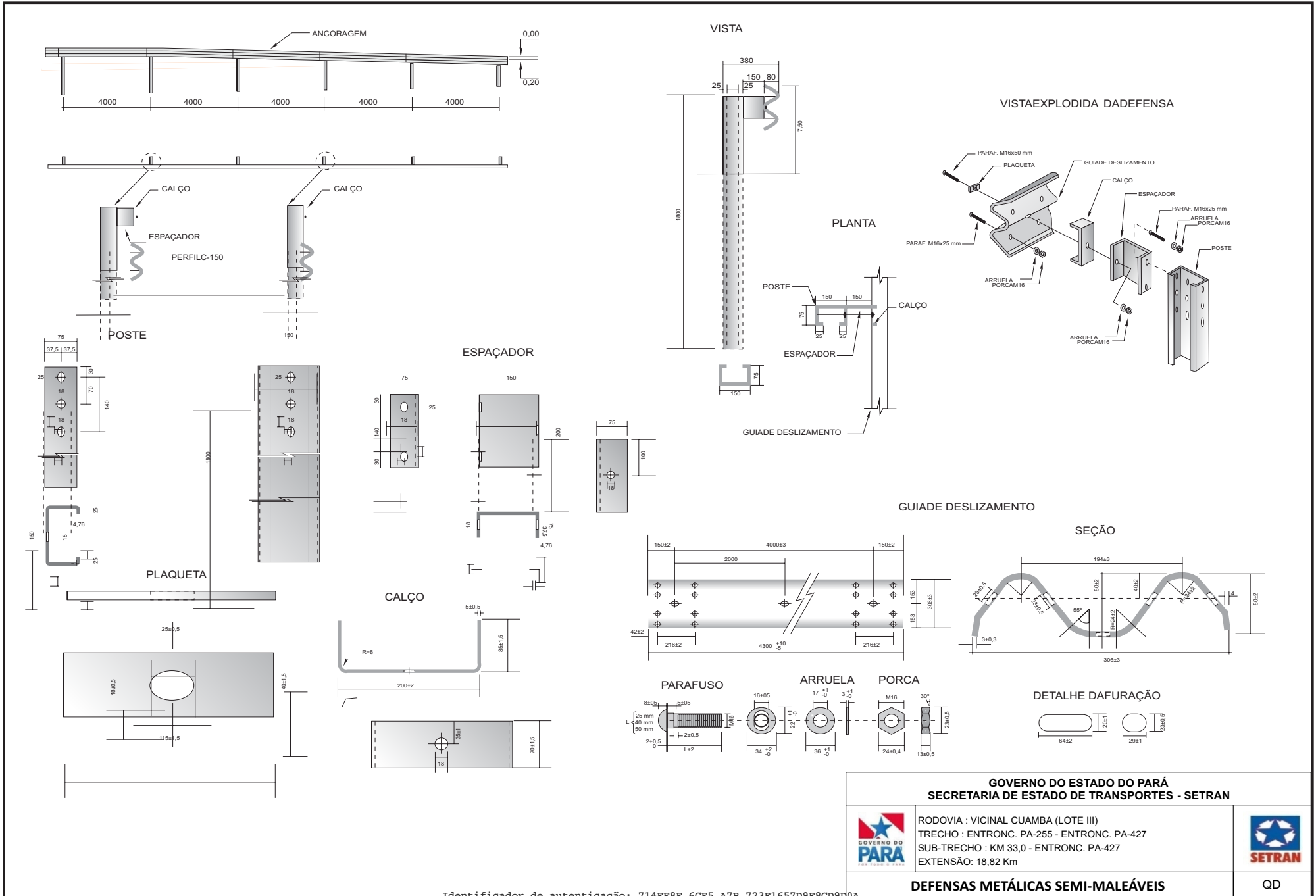
Confira a autenticidade deste documento em <https://www.sistemas.pa.gov.br/validacao-protocolo>
 Nº do Protocolo: 2023/197373 Anexo/Sequencial: 14



GOVERNO DO ESTADO DO PARÁ SECRETARIA DE ESTADO DE TRANSPORTES - SETRAN	
	RODOVIA : VICINAL CUAMBA (LOTE III) TRECHO : ENTRONC. PA-255 - ENTRONC. PA-427 SUB-TRECHO : KM 33,0 - ENTRONC. PA-427 EXTENSÃO : 18,82 Km
DEFENSAS METÁLICAS SEMI-MALEÁVEIS	
	
QD	

Identificador de autenticação: 714FE8E_6CE5_27B_723E1657D9E9C9D0A

Confira a autenticidade deste documento em <https://www.sistemas.pa.gov.br/validacao-protocolo>
 N° do Protocolo: 2023/197373 Anexo/Sequencial: 14

PROTEÇÃO AMBIENTAL EM ÁREAS EXPLORADAS

ESCAVAÇÕES EXTRA LEITO ESTRADAL (EMPRÉSTIMOS OU JAZIDAS)

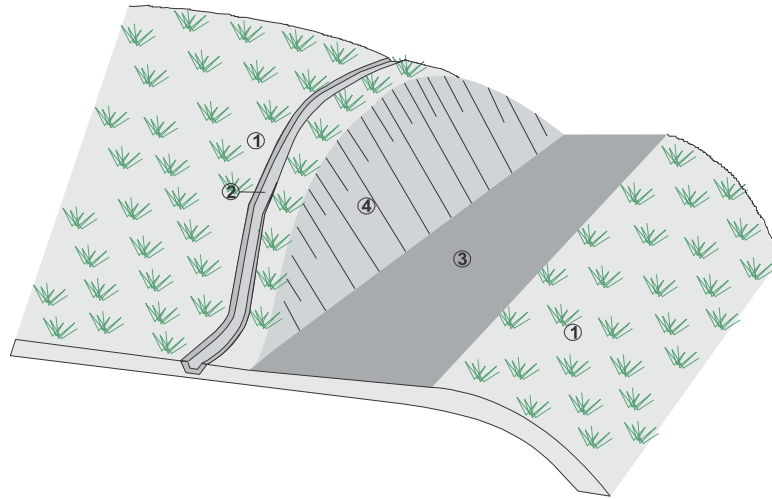

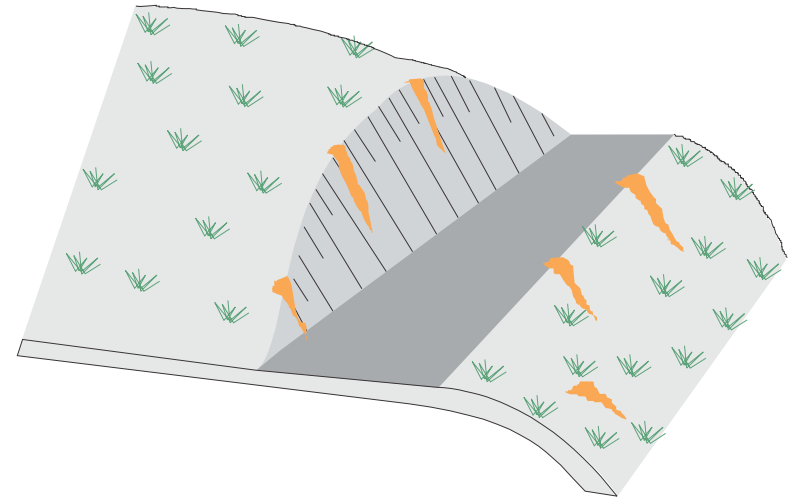

OBS.: EMPRÉSTIMO OU JAZIDA TRATADO APÓS EXPLORAÇÃO; NO CASO DE ALARGAMENTO DE CORTE O PROCEDIMENTO É IDÊNTICO, MENOS NO ITEM 3



OBS.: ÁREA NÃO TRATADA APÓS EXPLORAÇÃO OCASIONANDO EROSÕES SUPERFICIAIS OU RAVINAS

- TERRENO NATURAL
- VALETA DE PROTEÇÃO DE CRISTA DE CORTE REVESTIDA COM GRAMÍNEA
- LOCAL DA EXPLORAÇÃO A SER REGULARIZADO E EM SEGUIDA TRAZIDO O MATERIAL VEGETAL ORIGINAL (HUMUS), ESCARIFICAR OU UMIDIFICAR
- TALUDE DE CORTE ESTABILIZADO E PLANTADO COM CAPIM SÂNDALO

OBS.: EVITAR EXPLORAÇÃO EM ÁREAS PLANAS DEIXANDO BURACOS OU PROVOCANDO FORMAÇÃO DE BACIAS

GOVERNO DO ESTADO DO PARÁ SECRETARIA DE ESTADO DE TRANSPORTES - SETRAN	
	RODOVIA : VICINAL CUAMBA (LOTE III) TRECHO : ENTRONC. PA-255 - ENTRONC. PA-427 SUB-TRECHO : KM 33,0 - ENTRONC. PA-427 EXTENSÃO: 18,82 Km
PROTEÇÃO AMBIENTAL	
	
QD	

Identificador de autenticação: 714FE8E_6CE5_27B_723E1657D9E9C9D0A

Confira a autenticidade deste documento em <https://www.sistemas.pa.gov.br/validacao-protocolo>
Nº do Protocolo: 2023/197373 Anexo/Sequencial: 14

O REVESTIMENTO VEGETAL DOS TALUDES SERÁ EXECUTADO POR MEIO DE MUDA, LEIVAS OU HIDROSSEMEADURA. O PROCESSO A SER UTILIZADO NOS CORTES SERÁ SEMPRE HIDROSSEMEADURA. NOS ATERROS, O PROCESSO SERÁ DEFERIDO PELA FISCALIZAÇÃO. OS PROCEDIMENTOS PARA A EXECUÇÃO, SERÁ OS SEGUINTES:

1 - PLANTIO DE MUDAS

SERÁ DE ACORDO COM O ESQUEMA ABAIXO

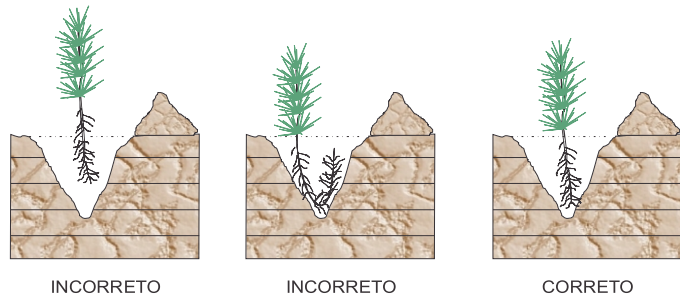

PLANTIO DAS MUDAS

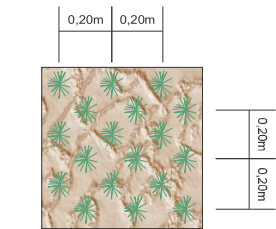

AFASTAMENTO DAS MUDAS



INCORRETO



CORRETO

PÓ DE SERRA ÚMIDO COBRINDO AS RAÍZES

AS COVAS SERÃO PREENCHIDAS COM SOLO ORGÂNICO, ADICIONANDO-SE 5g, POR COVA, DE FERTILIZANTE DO TIPO *SUPER-FOSFATO SIMPLES*. SERÃO FEITAS IRRIGAÇÕES SEMANALMENTE E, UMA VEZ POR MÊS, DURANTE 6 MESES, A IRRIGAÇÃO SERÁ COM UMA SOLUÇÃO DE ÁGUA E URÉIA A 2% A UMA RAZÃO DE 5 LITROS DE ÁGUA/m².

2 - PLANTIO POR LEIVAS

AS LEIVAS SERÃO PREPARADAS EM SEMENTEIRAS. A LEIVA SERÁ CONSTITUÍDA POR: 1 PARTE DE TERRA VEGETAL, 2 PARTES DE SOLO ARGILOSO, E SUPER-FOSFATO SIMPLES, DE MODO A FORNECER UMA CONCENTRAÇÃO DE 50g/m².

O TRANSPORTE DOS BLOCOS DE MUDAS PARA O TALUDE SERÁ DE ACORDO COM O ESQUEMA ABAIXO. APÓS O PLANTIO, O TALUDE SERÁ IRRIGADO SEMANALMENTE, E, UMA VEZ POR MÊS, DURANTE 6 MESES, A IRRIGAÇÃO SERÁ COM UMA SOLUÇÃO DE ÁGUA E URÉIA 2%, A UMA RAZÃO DE 5 LITROS D'ÁGUA/m².

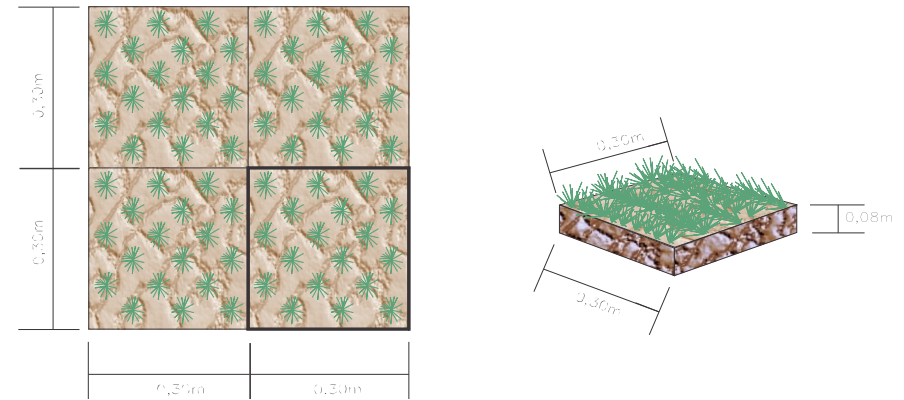

3 - HIDROSSEMEADURA

OS TALUDES DE CORTE ONDE SERÁ ADOTADA A HIDROSSEMEADURA, NÃO DEVERÃO RECEBER ACABAMENTO COM LÂMINA DE MOTONIVELADORA.

A HIDROSSEMEADURA OBEDECERÁ ÀS SEGUINTES ETAPAS:

- APLICAÇÃO DA SOLUÇÃO COM SEMENTES, FERTILIZANTES, MATERIAL ANTI-EROSIVO E DEFENSIVOS, SE NECESSÁRIO, EM TAJAS APROVADAS PELA FISCALIZAÇÃO, PARA CADA TIPO DE SOLO.
- APLICAÇÃO DE UMA CAMADA DE FENO (MULCHING) E EMULSÃO ASFÁLTICA.
- IRRIGAÇÃO SEMANAL, E, UMA VEZ POR MÊS, DURANTE 6 MESES, A IRRIGAÇÃO SERÁ COM UMA SOLUÇÃO DE ÁGUA E URÉIA A 2%, A UMA RAZÃO DE 5 LITROS D'ÁGUA/m².

GOVERNO DO ESTADO DO PARÁ SECRETARIA DE ESTADO DE TRANSPORTES - SETRAN	
	RODOVIA : VICINAL CUAMBA (LOTE III) TRECHO : ENTRONC. PA-255 - ENTRONC. PA-427 SUB-TRECHO : KM 33,0 - ENTRONC. PA-427 EXTENSÃO : 18,82 Km
	PROTEÇÃO VEGETAL
	QD

Identificador de autenticação: 714FE8E_6CE5_27B_723E1657D9E9C9D0A

Confira a autenticidade deste documento em <https://www.sistemas.pa.gov.br/validacao-protocolo>
Nº do Protocolo: 2023/197373 Anexo/Sequencial: 14

RECUPERAÇÃO DE JAZIDAS EM ÁREAS PLANAS OU DE POUCA DECLIVIDADE

1. PREPARO DO TERRENO



2. ESPALHAMENTO DA CAMADA FÉRTIL

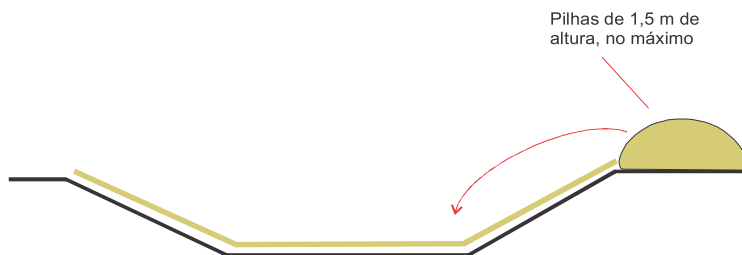

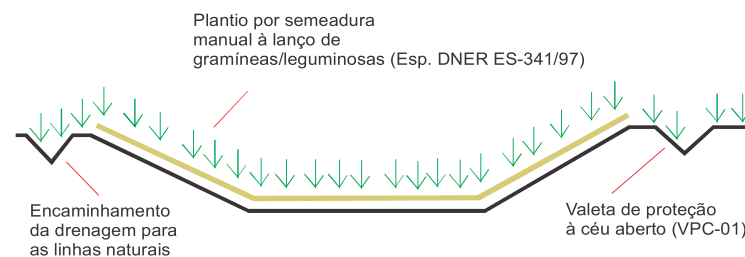

3. DRENAGEM E REVEGETAÇÃO



Etapas da Revegetação Manual à Lanço (Especificação DNER-ES-341/97):

- . Regularização mecanizada da superfície;
- . Suavização dos taludes para 1:3 ou 1:4;
- . Aração e gradagem, destorroamento e uniformização da superfície;
- . Incorporação de corretivos e fertilizantes;
- . Irrigação;
- . Adubação de cobertura, seis meses após a sementeira.

GOVERNO DO ESTADO DO PARÁ SECRETARIA DE ESTADO DE TRANSPORTES - SETRAN	
	RODOVIA : VICINAL CUAMBA (LOTE III) TRECHO : ENTRONC. PA-255 - ENTRONC. PA-427 SUB-TRECHO : KM 33,0 - ENTRONC. PA-427 EXTENSÃO : 18,82 Km
RECUPERAÇÃO DE JAZIDAS	
	
QD	

Identificador de autenticação: 714FE8E_6CF5_27B_723E1657D9E9C9D0A

Confira a autenticidade deste documento em <https://www.sistemas.pa.gov.br/validacao-protocolo>
Nº do Protocolo: 2023/197373 Anexo/Sequencial: 14

6. QUADRO DE QUANTIDADES

EM 22/02/2023 18:06 (Hora Local) - Aut. Assinatura: FE8D11DC8D29712.C7A262A5E8E86A78.84F7BD22EB97F84F.8DD79438C90FC4B7
ASSINADO ELETRONICAMENTE PELO USUÁRIO: Francisco Leonardo Dias Tomaz (Lei 11.419/2006)

RESUMO DE ORÇAMENTO					
ITEM	SERVIÇOS	UND	QUANT.	PREÇO UNITÁRIO	TOTAL (R\$)
I SERVIÇOS PRELIMINARES					
1.1	Mobilização e desmobilização	und	1,00		
1.2	Administração Local	und	1,00		
1.3	Instalação de canteiro	m²	364,00		
1.4	Placa da obra	m²	36,00		
II SERVIÇOS DE CONSERVAÇÃO					
2.1	Desmatamento, destocamento, limpeza de área e estocagem do material de limpeza co	m²	186.040,00		
2.2	Roçada manual	ha	0,24		
2.3	Escavação, carga e transporte de solos moles - dmt de 2.500 a 3.000 m - caminho de serviço em revestimento primário - com caminhão basculante de 14 m³	m³	6.684,00		
2.4	Camada drenante com conformação de trator de esteira - areia comercial	m³	4.380,00		
2.5	Lastro de pedra de mão ou rachão - espalhamento manual	m³	2.304,00		
III SERVIÇOS DE TERRAPLENAGEM					
3.1	Escavação, carga e transporte de material de 1ª categoria - dmt de 50 a 200 m - caminho de serviço em revestimento primário - com carregadeira e caminhão basculante de 14 m³	m³	119,08		
3.2	Escavação, carga e transporte de material de 1ª categoria - dmt de 200 a 400 m - caminho de serviço em revestimento primário - com carregadeira e caminhão basculante de 14 m³	m³	348,06		
3.3	Escavação, carga e transporte de material de 1ª categoria - dmt de 400 a 600 m - caminho de serviço em revestimento primário - com carregadeira e caminhão basculante de 14 m³	m³	526,46		
3.4	Escavação, carga e transporte de material de 1ª categoria - dmt de 600 a 800 m - caminho de serviço em revestimento primário - com carregadeira e caminhão basculante de 14 m³	m³	3.279,90		
3.5	Escavação, carga e transporte de material de 1ª categoria - dmt de 800 a 1.000 m - caminho de serviço em revestimento primário - com carregadeira e caminhão basculante de 14 m³	m³	3.547,78		
3.6	Escavação, carga e transporte de material de 1ª categoria - dmt de 1.000 a 1.200 m - caminho de serviço em revestimento primário - com carregadeira e caminhão basculante de 14 m³	m³	885,17		
3.7	Escavação, carga e transporte de material de 1ª categoria - dmt de 1.200 a 1.400 m - caminho de serviço em revestimento primário - com carregadeira e caminhão basculante de 14 m³	m³	15.176,32		
3.8	Escavação, carga e transporte de material de 1ª categoria - dmt de 1.400 a 1.600 m - caminho de serviço em revestimento primário - com carregadeira e caminhão basculante de 14 m³	m³	2.832,33		
3.9	Escavação, carga e transporte de material de 1ª categoria - dmt de 1.800 a 2.000 m - caminho de serviço em revestimento primário - com carregadeira e caminhão basculante de 14 m³	m³	10.309,94		
3.10	Escavação, carga e transporte de material de 1ª categoria - dmt de 2.500 a 3.000 m - caminho de serviço em revestimento primário - com escavadeira e caminhão basculante de 14 m³	m³	37.681,31		
3.11	Escavação, carga e transporte de material de 1ª categoria - DMT de 3.000 a 5.000 m - caminho de serviço em revestimento primário - com carregadeira e caminhão basculante de 14 m³	m³	69.491,19		
3.12	Escav. Carga Transp. Mat. 1 Cat. DMT= 5.000 a 10.000 m	m³	25.144,23		
3.13	Compactação de aterros a 100% do Proctor normal	m³	130.262,91		
IV SERVIÇOS DE PAVIMENTAÇÃO					
4.1	Regularização do subleito	m²	225.504,00		
4.2	Sub-base de solo estabilizado granulometricamente sem mistura com material de jazida (DMT= 12,00 Km)	m³	41.723,44		
4.3	Base de solo estabilizado granulometricamente sem mistura com material de jazida (DMT= 12,00 Km)	m³	30.006,34		
4.4	Imprimação com asfalto diluído	m²	188.760,00		
4.5	Pintura de ligação	m²	188.760,00		
4.6	Concreto asfáltico - faixa C - areia e brita comerciais	Ton	19.912,32		
V SERVIÇOS DE OBRAS DE ARTE CORRENTE					
5.1	Escavação mecânica de vala em material de 1ª categoria	m³	831,60		
5.2	Reaterro e compactação com soquete vibratório	m³	484,76		
5.3	Corpo de BSTC D = 0,60 m PA3 - areia, brita e pedra de mão comerciais	m	56,00		
5.4	Corpo de BSTC D = 0,80 m PA3 - areia, brita e pedra de mão comerciais	m	80,00		
GOVERNO DO ESTADO DO PARÁ SECRETARIA SECRETARIA DO ESTADO DE TRANSPORTE - SETRAN					
		RODOVIA : VICINAL CUAMBA (LOTE III) TRECHO : ENTRONC. PA-255 - ENTRONC. PA-427 SUB-TRECHO : KM 33,0 - ENTRONC. PA-427 EXTENSÃO: 18,82 Km			
QUADRO - QUANTIDADE X FINANCEIRO				QD	

Identificador de autenticação: 714EE8E.6CE5.A7B.723E1657D9E8CD9D0A

Confira a autenticidade deste documento em <https://www.sistemas.pa.gov.br/validacao-protocolo>

RESUMO DE ORÇAMENTO					
ITEM	SERVIÇOS	UND	QUANT.	PREÇO UNITÁRIO	TOTAL (R\$)
5.5	Corpo de BSTC D = 1,00 m PA3 - areia, brita e pedra de mão comerciais	m	48,00		
5.6	Corpo de BDTC D = 1,00 m PA3 - areia, brita e pedra de mão comerciais	m	18,00		
5.7	Corpo de BTTC D = 1,00 m PA3 - areia, brita e pedra de mão comerciais	m	36,00		
5.8	Boca de BSTC D = 0,60 m - esconsidade 0° - areia e brita comerciais - alas retas	und	14,00		
5.9	Boca de BSTC D = 0,80 m - esconsidade 0° - areia e brita comerciais - alas retas	und	10,00		
5.10	Boca de BSTC D = 1,00 m - esconsidade 0° - areia e brita comerciais - alas retas	und	6,00		
5.11	Boca de BDTC D = 1,00 m - esconsidade 0° - areia e brita comerciais - alas retas	und	2,00		
5.12	Boca de BTTC D = 1,00 m - esconsidade 0° - areia e brita comerciais - alas retas	und	4,00		
VI	SERVIÇOS DE DRENAGEM				
6.1	Sarjeta triangular de concreto - STC 02 - escavação mecânica - areia e brita comerciais	m	4.500,00		
6.2	Meio-fio de concreto - MFC 03 - areia e brita comerciais - fôrma de madeira	m	6.750,00		
6.3	Entrada para descida d'água - EDA 01 - areia e brita comerciais	und	51,00		
6.4	Entrada para descida d'água - EDA 02 - areia e brita comerciais	und	47,00		
6.5	Descida d'água de aterros tipo rápido - DAR 02 - areia e brita comerciais	m	195,00		
6.6	Dissipador de energia - DEB 01 - areia, brita e pedra de mão comerciais	und	98,00		
6.7	Dreno longitudinal profundo para corte em solo - DPS 07 - tubo de concreto perfurado e brita comercial	m	180,00		
6.8	Boca de saída para dreno longitudinal profundo - BSD 02 - tubo de concreto perfurado -	und	8,00		
VII	SINALIZAÇÃO HORIZONTAL				
7.1	Pintura de faixa com tinta acrílica - espessura de 0,6 mm	m²	10.714,80		
7.2	Tacha refletiva em resina sintética - bidirecional tipo I - com um pino - fornecimento e colocação	und	5.500,00		
7.3	Tachão refletivo em resina sintética - bidirecional - fornecimento e colocação	und	350,00		
VIII	SINALIZAÇÃO VERTICAL				
8.1	Placa de regulamentação em aço, R1 lado 0,331 m - película retrorrefletiva tipo I + SI - fornecimento e implantação	und	1,00		
8.2	Placa de regulamentação em fibra, R2 lado 0,80 m - película retrorrefletiva tipo I + SI - fornecimento e implantação	und	1,00		
8.3	Placa de regulamentação em aço D = 1,00 m - película retrorrefletiva tipo I + SI - fornecimento e implantação	und	33,00		
8.4	Placa de advertência em aço, lado de 1,00 m - película retrorrefletiva tipo I + SI - fornecimento e implantação	und	44,00		
8.5	Placa em aço - 2,00 x 1,00 m - película retrorrefletiva tipo I + X - fornecimento e implantação	und	6,00		
8.6	Placa em aço - 3,00 x 1,50 m - película retrorrefletiva tipo III + X - fornecimento e implantação	und	8,00		
8.7	Placa de marco quilométrico em aço - 0,70 x 1,00 m - película retrorrefletiva tipo I + III - fornecimento e implantação	und	18,00		
IX	OBRAS COMPLEMENTARES				
9.1	Reabilitação ambiental das áreas de jazidas, empréstimos e acampamentos	m²	72.000,00		
9.2	Revestimento vegetal de Taludes de aterro	m²	4.086,00		
9.3	Defensa semimaleável simples - fornecimento e implantação	m	408,00		
X	PROJETO				
10.1	Detalhamento de Projeto executivo	Km	18,82		
XI	LICENÇA AMBIENTAL				
11.1	Licenciamento Ambiental	und	1,00		
		GOVERNO DO ESTADO DO PARÁ SECRETARIA SECRETARIA DO ESTADO DE TRANSPORTE - SETRAN			
		 RODOVIA : VICINAL CUAMBA (LOTE III) TRECHO : ENTRONC. PA-255 - ENTRONC. PA-427 SUB-TRECHO : KM 33,0 - ENTRONC. PA-427 EXTENSÃO : 18,82 Km			
		QUADRO - QUANTIDADE X FINANCEIRO			QD

Identificador de autenticação: 714EE8E.6CE5.A7B.723E1657D9E8CD9D0A

Confira a autenticidade deste documento em <https://www.sistemas.pa.gov.br/validacao-protocolo>

QUADRO DE QUANTIDADES

ITEM	DISCRIMINAÇÃO DO SERVIÇO	ESPECIFICAÇÕES	UNID.	QUANTIDADES	PREÇO (R\$) UNITÁRIO	TOTAL (R\$)
I	SERVIÇOS PRELIMINARES					
1.1	Mobilização e desmobilização		und	1,00		
1.2	Administração Local		und	1,00		
1.3	Instalação de canteiro		m²	364,00		
1.4	Placa da obra		m²	36,00		

		GOVERNO DO ESTADO DO PARÁ SECRETARIA DE ESTADO DE TRANSPORTES - SETRAN	
	RODOVIA : VICINAL CUAMBA (LOTE III) TRECHO: ENTRONC. PA-255 - ENTRONC. PA-427 SUB-TRECHO : KM 33,0 - ENTRONC. PA-427 EXTENSÃO: 18,82 Km		
QUADRO DE QUANTIDADES			QD

Identificador de autenticação: 714EE8E.6CE5.A7B.723E1657D9E8CD9D0A

Confira a autenticidade deste documento em <https://www.sistemas.pa.gov.br/validacao-protocolo>
 N° do Protocolo: 2023/197373 Anexo/Sequencial: 14

QUADRO DE QUANTIDADES

ITEM	DISCRIMINAÇÃO DO SERVIÇO	ESPECIFICAÇÕES	UNID.	QUANTIDADES	PREÇO (R\$) UNITÁRIO	TOTAL (R\$)
II	SERVIÇOS DE CONSERVAÇÃO					
2.1	Desmatamento, destocamento, limpeza de área e estocagem do material de limpeza com árvores de diâmetro até 0,15 m		m²	186.040,00		
2.2	Roçada manual		ha	0,24		
2.3	Escavação, carga e transporte de solos moles - dmt de 2.500 a 3.000 m - caminho de serviço em revestimento primário - com caminh		m³	6.684,00		
2.4	Camada drenante com conformação de trator de esteira - areia comercial		m³	4.380,00		
2.5	Lastro de pedra de mão ou rachão - espalhamento manual		m³	2.304,00		



		GOVERNO DO ESTADO DO PARÁ SECRETARIA DE ESTADO DE TRANSPORTES - SETRAN	
			RODOVIA : VICINAL CUAMBA (LOTE III) TRECHO: ENTRONC. PA-255 - ENTRONC. PA-427 SUB-TRECHO : KM 33,0 - ENTRONC. PA-427 EXTENSÃO: 18,82 Km
		QUADRO DE QUANTIDADES	
		QD	

Identificador de autenticação: 714EE8E.6CE5.A7B.723E1657D9E8CD9D0A

Confira a autenticidade deste documento em <https://www.sistemas.pa.gov.br/validacao-protocolo>
Nº do Protocolo: 2023/197373 Anexo/Sequencial: 14

QUADRO DE QUANTIDADES

ITEM	DISCRIMINAÇÃO DO SERVIÇO	ESPECIFICAÇÕES	UNID.	QUANTIDADES	PREÇO (R\$) UNITÁRIO	TOTAL (R\$)
III	SERVIÇOS DE TERRAPLENAGEM					
3.1	Escavação, carga e transporte de material de 1ª categoria - dmt de 50 a 200 m - caminho de serviço em revestimento primário - com carregadeira e caminhão basculante de 14 m³		m³	119,08		
3.2	Escavação, carga e transporte de material de 1ª categoria - dmt de 200 a 400 m - caminho de serviço em revestimento primário - com carregadeira e caminhão basculante de 14 m³		m³	348,06		
3.3	Escavação, carga e transporte de material de 1ª categoria - dmt de 400 a 600 m - caminho de serviço em revestimento primário - com carregadeira e caminhão basculante de 14 m³		m³	526,46		
3.4	Escavação, carga e transporte de material de 1ª categoria - dmt de 600 a 800 m - caminho de serviço em revestimento primário - com carregadeira e caminhão basculante de 14 m³		m³	3.279,90		
3.5	Escavação, carga e transporte de material de 1ª categoria - dmt de 800 a 1.000 m - caminho de serviço em revestimento primário - com carregadeira e caminhão basculante de 14 m³		m³	3.547,78		
3.6	Escavação, carga e transporte de material de 1ª categoria - dmt de 1.000 a 1.200 m - caminho de serviço em revestimento primário - com carregadeira e caminhão basculante de 14 m³		m³	885,17		
3.7	Escavação, carga e transporte de material de 1ª categoria - dmt de 1.200 a 1.400 m - caminho de serviço em revestimento primário - com carregadeira e caminhão basculante de 14 m³		m³	15.176,32		
3.8	Escavação, carga e transporte de material de 1ª categoria - dmt de 1.400 a 1.600 m - caminho de serviço em revestimento primário - com carregadeira e caminhão basculante de 14 m³		m³	2.832,33		
3.9	Escavação, carga e transporte de material de 1ª categoria - dmt de 1.800 a 2.000 m - caminho de serviço em revestimento primário - com carregadeira e caminhão basculante de 14 m³		m³	10.309,94		
3.10	Escavação, carga e transporte de material de 1ª categoria - dmt de 2.500 a 3.000 m - caminho de serviço em revestimento primário - com escavadeira e caminhão basculante de 14 m³		m³	37.681,31		
3.11	Escavação, carga e transporte de material de 1ª categoria - DMT de 3.000 a 5.000 m - caminho de serviço em revestimento primário - com carregadeira e caminhão basculante de 14 m³		m³	69.491,19		
3.12	Escav. Carga Transp. Mat. 1 Cat. DMT= 5.000 a 10.000 m		m³	25.144,23		
3.13	Compactação de aterros a 100% do Proctor normal		m³	130.262,91		

GOVERNO DO ESTADO DO PARÁ SECRETARIA DE ESTADO DE TRANSPORTES - SETRAN	
	RODOVIA : VICINAL CUAMBA (LOTE III) TRECHO: ENTRONC. PA-255 - ENTRONC. PA-427 SUB-TRECHO : KM 33,0 - ENTRONC. PA-427 EXTENSÃO: 18,82 Km
	
QUADRO DE QUANTIDADES	
QD	

Identificador de autenticação: 714EE8B.6CE5.A7B.723E1657D9E8CD9D0A

Confira a autenticidade deste documento em <https://www.sistemas.pa.gov.br/validacao-protocolo>
 N° do Protocolo: 2023/197373 Anexo/Sequencial: 14

QUADRO DE QUANTIDADES

ITEM	DISCRIMINAÇÃO DO SERVIÇO	ESPECIFICAÇÕES	UNID.	QUANTIDADES	PREÇO (R\$) UNITÁRIO	TOTAL (R\$)
IV	SERVIÇOS DE PAVIMENTAÇÃO					
4.1	Regularização do subleito		m ²	225.504,00		
4.2	Sub-base de solo estabilizado granulometricamente sem mistura com material de jazida (DMT= 12,00 Km)		m ³	41.723,44		
4.3	Base de solo estabilizado granulometricamente sem mistura com material de jazida (DMT= 12,00 Km)		m ³	30.006,34		
4.4	Imprimação com asfalto diluído		m ²	188.760,00		
4.5	Pintura de ligação		m ²	188.760,00		
4.6	Concreto asfáltico - faixa C - areia e brita comerciais		Ton	19.912,32		

		GOVERNO DO ESTADO DO PARÁ SECRETARIA DE ESTADO DE TRANSPORTES - SETRAN	
		 RODOVIA : VICINAL CUAMBA (LOTE III) TRECHO: ENTRONC. PA-255 - ENTRONC. PA-427 SUB-TRECHO : KM 33,0 - ENTRONC. PA-427 EXTENSÃO: 18,82 Km	
		QUADRO DE QUANTIDADES	
		QD	

Identificador de autenticação: 714EE8E.6CE5.A7B.723E1657D9E8CD9D0A

Confira a autenticidade deste documento em <https://www.sistemas.pa.gov.br/validacao-protocolo>
 Nº do Protocolo: 2023/197373 Anexo/Sequencial: 14

QUADRO DE QUANTIDADES

ITEM	DISCRIMINAÇÃO DO SERVIÇO	ESPECIFICAÇÕES	UNID.	QUANTIDADES	PREÇO (R\$) UNITÁRIO	TOTAL (R\$)
V	SERVIÇOS DE OBRAS DE ARTE CORRENTE					
5.1	Escavação mecânica de vala em material de 1ª categoria		m³	831,60		
5.2	Reaterro e compactação com soquete vibratório		m³	484,76		
5.3	Corpo de BSTC D = 0,60 m PA3 - areia, brita e pedra de mão comerciais		m	56,00		
5.4	Corpo de BSTC D = 0,80 m PA3 - areia, brita e pedra de mão comerciais		m	80,00		
5.5	Corpo de BSTC D = 1,00 m PA3 - areia, brita e pedra de mão comerciais		m	48,00		
5.6	Corpo de BDTC D = 1,00 m PA3 - areia, brita e pedra de mão comerciais		m	18,00		
5.7	Corpo de BTTC D = 1,00 m PA3 - areia, brita e pedra de mão comerciais		m	36,00		
5.8	Boca de BSTC D = 0,60 m - esconsidade 0° - areia e brita comerciais - alas retas		und	14,00		
5.9	Boca de BSTC D = 0,80 m - esconsidade 0° - areia e brita comerciais - alas retas		und	10,00		
5.10	Boca de BSTC D = 1,00 m - esconsidade 0° - areia e brita comerciais - alas retas		und	6,00		
5.11	Boca de BDTC D = 1,00 m - esconsidade 0° - areia e brita comerciais - alas retas		und	2,00		
5.12	Boca de BTTC D = 1,00 m - esconsidade 0° - areia e brita comerciais - alas retas		und	4,00		

		GOVERNO DO ESTADO DO PARÁ SECRETARIA DE ESTADO DE TRANSPORTES - SETRAN		
			RODOVIA : VICINAL CUAMBA (LOTE III) TRECHO: ENTRONC. PA-255 - ENTRONC. PA-427 SUB-TRECHO : KM 33,0 - ENTRONC. PA-427 EXTENSÃO: 18,82 Km	
		QUADRO DE QUANTIDADES		QD

Identificador de autenticação: 714EE8E.6CE5.A7B.723E1657D9E8CD9D0A

Confira a autenticidade deste documento em <https://www.sistemas.pa.gov.br/validacao-protocolo>
Nº do Protocolo: 2023/197373 Anexo/Sequencial: 14

QUADRO DE QUANTIDADES

ITEM	DISCRIMINAÇÃO DO SERVIÇO	ESPECIFICAÇÕES	UNID.	QUANTIDADES	PREÇO (R\$) UNITÁRIO	TOTAL (R\$)
VI	SERVIÇOS DE DRENAGEM					
6.1	Sarjeta triangular de concreto - STC 02 - escavação mecânica - areia e brita comerciais		m	4.500,00		
6.2	Meio-fio de concreto - MFC 03 - areia e brita comerciais - fôrma de madeira		m	6.750,00		
6.3	Entrada para descida d'água - EDA 01 - areia e brita comerciais		und	51,00		
6.4	Entrada para descida d'água - EDA 02 - areia e brita comerciais		und	47,00		
6.5	Descida d'água de aterros tipo rápido - DAR 02 - areia e brita comerciais		m	195,00		
6.6	Dissipador de energia - DEB 01 - areia, brita e pedra de mão comerciais		und	98,00		
6.7	Dreno longitudinal profundo para corte em solo - DPS 07 - tubo de concreto perfurado e brita comercial		m	180,00		
6.8	Boca de saída para dreno longitudinal profundo - BSD 02 - tubo de concreto perfurado - areia e brita comerciais		und	8,00		

		GOVERNO DO ESTADO DO PARÁ SECRETARIA DE ESTADO DE TRANSPORTES - SETRAN	
		 RODOVIA : VICINAL CUAMBA (LOTE III) TRECHO: ENTRONC. PA-255 - ENTRONC. PA-427 SUB-TRECHO : KM 33,0 - ENTRONC. PA-427 EXTENSÃO: 18,82 Km	
		QUADRO DE QUANTIDADES	QD

Identificador de autenticação: 714EE8E.6CE5.A7B.723E1657D9E8CD9D0A

Confira a autenticidade deste documento em <https://www.sistemas.pa.gov.br/validacao-protocolo>
 N° do Protocolo: 2023/197373 Anexo/Sequencial: 14

QUADRO DE QUANTIDADES

ITEM	DISCRIMINAÇÃO DO SERVIÇO	ESPECIFICAÇÕES	UNID.	QUANTIDADES	PREÇO (R\$) UNITÁRIO	TOTAL (R\$)
VII	SINALIZAÇÃO HORIZONTAL					
7.1	Pintura de faixa com tinta acrílica - espessura de 0,6 mm		m²	10.714,80		
7.2	Tacha refletiva em resina sintética - bidirecional tipo I - com um pino - fornecimento e colocação		und	5.500,00		
7.3	Tachão refletivo em resina sintética - bidirecional - fornecimento e colocação		und	350,00		

		GOVERNO DO ESTADO DO PARÁ SECRETARIA DE ESTADO DE TRANSPORTES - SETRAN	
	RODOVIA : VICINAL CUAMBA (LOTE III) TRECHO: ENTRONC. PA-255 - ENTRONC. PA-427 SUB-TRECHO : KM 33,0 - ENTRONC. PA-427 EXTENSÃO: 18,82 Km		
QUADRO DE QUANTIDADES			QD

Identificador de autenticação: 714EE8E.6CE5.A7B.723E1657D9E8CD9D0A

Confira a autenticidade deste documento em <https://www.sistemas.pa.gov.br/validacao-protocolo>
 N° do Protocolo: 2023/197373 Anexo/Sequencial: 14

QUADRO DE QUANTIDADES

ITEM	DISCRIMINAÇÃO DO SERVIÇO	ESPECIFICAÇÕES	UNID.	QUANTIDADES	PREÇO (R\$) UNITÁRIO	TOTAL (R\$)
VIII	SINALIZAÇÃO VERTICAL					
8.1	Placa de regulamentação em aço, R1 lado 0,331 m - película retrorrefletiva tipo I + SI - fornecimento e implantação		und	1,00		
8.2	Placa de regulamentação em fibra, R2 lado 0,80 m - película retrorrefletiva tipo I + SI - fornecimento e implantação		und	1,00		
8.3	Placa de regulamentação em aço D = 1,00 m - película retrorrefletiva tipo I + SI - fornecimento e implantação		und	33,00		
8.4	Placa de advertência em aço, lado de 1,00 m - película retrorrefletiva tipo I + SI - fornecimento e implantação		und	44,00		
8.5	Placa em aço - 2,00 x 1,00 m - película retrorrefletiva tipo I + X - fornecimento e implantação		und	6,00		
8.6	Placa em aço - 3,00 x 1,50 m - película retrorrefletiva tipo III + X - fornecimento e implantação		und	8,00		
8.7	Placa de marco quilométrico em aço - 0,70 x 1,00 m - película retrorrefletiva tipo I + III - fornecimento e implantação		und	18,00		

		GOVERNO DO ESTADO DO PARÁ SECRETARIA DE ESTADO DE TRANSPORTES - SETRAN		
			RODOVIA : VICINAL CUAMBA (LOTE III) TRECHO: ENTRONC. PA-255 - ENTRONC. PA-427 SUB-TRECHO : KM 33,0 - ENTRONC. PA-427 EXTENSÃO: 18,82 Km	
		QUADRO DE QUANTIDADES		QD

Identificador de autenticação: 714EE8E.6CE5.A7B.723E1657D9E8CD9D0A

Confira a autenticidade deste documento em <https://www.sistemas.pa.gov.br/validacao-protocolo>
 N° do Protocolo: 2023/197373 Anexo/Sequencial: 14

QUADRO DE QUANTIDADES

ITEM	DISCRIMINAÇÃO DO SERVIÇO	ESPECIFICAÇÕES	UNID.	QUANTIDADES	PREÇO (R\$) UNITÁRIO	TOTAL (R\$)
IX	OBRAS COMPLEMENTARES					
9.1	Reabilitação ambiental das áreas de jazidas, empréstimos e acampamentos		m ²	72.000,00		
9.2	Revestimento vegetal de Taludes de aterro		m ²	4.086,00		
9.3	Defensa semimaleável simples - fornecimento e implantação		m	408,00		



		GOVERNO DO ESTADO DO PARÁ SECRETARIA DE ESTADO DE TRANSPORTES - SETRAN	
	RODOVIA : VICINAL CUAMBA (LOTE III) TRECHO: ENTRONC. PA-255 - ENTRONC. PA-427 SUB-TRECHO : KM 33,0 - ENTRONC. PA-427 EXTENSÃO: 18,82 Km		
QUADRO DE QUANTIDADES			QD

Identificador de autenticação: 714EE8E.6CE5.A7B.723E1657D9E8CD9D0A

Confira a autenticidade deste documento em <https://www.sistemas.pa.gov.br/validacao-protocolo>
 N° do Protocolo: 2023/197373 Anexo/Sequencial: 14

QUADRO DE QUANTIDADES

ITEM	DISCRIMINAÇÃO DO SERVIÇO	ESPECIFICAÇÕES	UNID.	QUANTIDADES	PREÇO (R\$) UNITÁRIO	TOTAL (R\$)
X 10.1	PROJETO Detalhamento de Projeto executivo		Km	18,82		

GOVERNO DO ESTADO DO PARÁ SECRETARIA DE ESTADO DE TRANSPORTES - SETRAN	
	RODOVIA : VICINAL CUAMBA (LOTE III) TRECHO: ENTRONC. PA-255 - ENTRONC. PA-427 SUB-TRECHO : KM 33,0 - ENTRONC. PA-427 EXTENSÃO: 18,82 Km
	
QUADRO DE QUANTIDADES	
QD	

Identificador de autenticação: 714EE8E.6CE5.A7B.723E1657D9E8CD9D0A

Confira a autenticidade deste documento em <https://www.sistemas.pa.gov.br/validacao-protocolo>
 N° do Protocolo: 2023/197373 Anexo/Sequencial: 14

QUADRO DE QUANTIDADES

ITEM	DISCRIMINAÇÃO DO SERVIÇO	ESPECIFICAÇÕES	UNID.	QUANTIDADES	PREÇO (R\$) UNITÁRIO	TOTAL (R\$)
XI 11.1	LICENÇA AMBIENTAL Licenciamento Ambiental		und	1,00		



		GOVERNO DO ESTADO DO PARÁ SECRETARIA DE ESTADO DE TRANSPORTES - SETRAN	
	RODOVIA : VICINAL CUAMBA (LOTE III) TRECHO: ENTRONC. PA-255 - ENTRONC. PA-427 SUB-TRECHO : KM 33,0 - ENTRONC. PA-427 EXTENSÃO: 18,82 Km		
QUADRO DE QUANTIDADES			QD

Identificador de autenticação: 714EE8E.6CE5.A7B.723E1657D9E8CD9D0A

Confira a autenticidade deste documento em <https://www.sistemas.pa.gov.br/validacao-protocolo>
 N° do Protocolo: 2023/197373 Anexo/Sequencial: 14

7. CONSUMO DE MATERIAS

EM 22/02/2023 18:06 (Hora Local) - Aut. Assinatura: FE8D111DC8D29712.C7A262A5E8E86A78.84F7BD22EE97F84F.8DD79438C90FC4B7
ASSINADO ELETRONICAMENTE PELO USUÁRIO: Francisco Leonardo Dias Tomaz (Lei 11.419/2006)

VICINAL DO CUAMBA (LOTE III)		CONSUMO POR (m ³)				CONSUMO POR (t)					
		UNID.	QUANTIDADE	UNID.	QUANTIDADE	UNID.	QUANTIDADE	UNID.	QUANTIDADE		
C ^B U ^Q	agregado	Brita	m ³	(0,55 x 2,40) / 1,5 = 0,88	t	0,55 x 2,40 = 1,32	m ³	(0,55 x 1) / 1,5 = 0,37	t	0,370	
		Areia	m ³	(0,36 x 2,40) / 1,5 = 0,576	t	0,36 x 2,40 = 0,864	m ³	(0,36 x 1) / 1,5 = 0,24	t	0,240	
	Filler			(0,03 x 2,40) / 1,5 = 0,048	t	0,03 x 2,40 = 0,072			t	0,030	
	Ligante			(0,06 x 2,40) / 1,5 = 0,096	t	0,06 x 2,40 = 0,144			t	0,060	
SERVIÇOS	MATERIAIS		CONSUMO POR (m ²)								
IMPRIMAÇÃO	LIGANTE (CM-30)		l	1,10	t	1,10 / 1.000 = 0,0011					
P. DE LIGAÇÃO	LIGANTE (RR-2C-30)		l	0,50	t	0,5 / 1.000 = 0,00050					
TRAÇO DO (C ^B U ^Q) FAIXA "C"								DENSIDADES			
Agregado		= 91 % (AREIA = 36% / BRITA = 55%)						Areia solta = 1,5 t/m ³			
Filler		= 3,0 %						C ^B U ^Q = 2,40 t/m ³			
CAP /50-60		= 6,0 %									
						GOVERNO DO ESTADO DO PARÁ SECRETARIA DE ESTADO DE TRANSPORTES - SETRAN					
								RODOVIA : VICINAL CUAMBA (LOTE III) TRECHO : ENTRONC. PA-255 - ENTRONC. PA-427 SUB-TRECHO : KM 33,0 - ENTRONC. PA-427 EXTENSÃO: 18,82 Km			
						CONSUMO DE MATERIAIS			QD		

Identificador de autenticação: 714FE8E 6C85 37B 723E1657D9E8C9D0A

Confira a autenticidade deste documento em <https://www.sistemas.pa.gov.br/validacao-protocolo>
Nº do Protocolo: 2023/197373 Anexo/Sequencial: 14

8. QUANDRO DE DISTÂNCIA DE TRANSPORTES

EM 22/02/2023 18:06 (Hora Local) - Aut. Assinatura: FE8D111DC8D29712.C7A262A5E8E86A78.84F7BD22EE97F84F.8DD79438C90FC4B7
ASSINADO ELETRONICAMENTE PELO USUÁRIO: Francisco Leonardo Dias Tomaz (Lei 11.419/2006)

QUADRO RESUMO DAS DISTÂNCIAS DE TRANSPORTE

SERVIÇO	MATERIAL	PERCURSO		TRANSP. LOCAL (DMT)			TRANP. COMERCIAL (DMT)			DMT
		ORIGEM	DESTINO	NP	P	TOTAL	NP	P	TOTAL	TOTAL
CBUQ	seixo	Alenquer	Usina*	-				38,00	38,00	38,00
	Areia	Alenquer	Usina*	-				38,00	38,00	38,00
	Filler	Belém/PA	Usina*	-	-	-				
	CAP-50/70	Belém/PA	Usina*	-	-	-				
	Massa	Usina*	Pista	9,41	-	9,41	-	-	-	9,41
Imprimação	CM-30	Belém/PA	Tanque Est.	-	-	-	-			
		Tanque Est.	Pista	9,41	-	9,41	-	-	-	9,41
Pintura de Ligação	RR-1C	Belém/PA	Tanque Est.	-	-	-	-			
		Tanque Est.	Pista	9,41	-	9,41	-	-	-	9,41
Base Estabilizada Granulom. sem Mistura	Solo	jazidas*	Pista	12,00	-	12,00	-	-	-	12,00
Sub-base Estabilizada Granulom. sem Mistura	Solo	jazidas*	Pista	12,00	-	12,00	-	-	-	12,00
Sinalização	Placas / pintura	Alenquer	canteiro*	-	-	-	-	38,00	38,00	38,00
		canteiro*	Pista	9,41	-	9,41	-	-	-	9,41
Drenagem	Cimento	Alenquer	canteiro*	-	-	-	-	38,00	38,00	38,00
		canteiro*	Pista	9,41	-	9,41	-	-	-	9,41
	Areia	Alenquer	canteiro*					38,00	38,00	38,00
	Seixo/Brita	Alenquer	canteiro*					38,00	38,00	38,00
	Madeira/Aço	Alenquer	canteiro*	-	-	-	-	38,00	38,00	38,00
		canteiro*	Pista	9,41	-	9,41	-	-	-	9,41

* CANTEIRO NO FINAL DO TRECHO

OBS: CONSIDERAR TRANSPORTE FLUVIAL DE BELÉM PARA OS LIGANTES ASFÁLTICOS

GOVERNO DO ESTADO DO PARÁ SECRETARIA DE ESTADO DE TRANSPORTES - SETRAN	
 GOVERNO DO PARÁ EST. FUNDADO EM 1961	RODOVIA : VICINAL CUAMBA (LOTE III) TRECHO: ENTRONC. PA-255 - ENTRONC. PA-427 SUB-TRECHO : KM 33,0 - ENTRONC. PA-427 EXTENSÃO: 18,82 Km
 SETRAN	
QUADRO DE DISTÂNCIA MÉDIA DE TRANSPORTE - DMT	
QD	

Identificador de autenticação: 714EE8E.6CE5.A7B.723E1657D9E8CD9D0A

Confira a autenticidade deste documento em <https://www.sistemas.pa.gov.br/validacao-protocolo>
 N° do Protocolo: 2023/197373 Anexo/Sequencial: 14

9. CRONOGRAMA FÍSICO

EM 22/02/2023 18:06 (Hora Local) - Aut. Assinatura: FE8D111DC8D29712.C7A262A5E8E86A78.84F7BD22EE97F84F.8DD79438C90FC4B7
ASSINADO ELETRONICAMENTE PELO USUÁRIO: Francisco Leonardo Dias Tomaz (Lei 11.419/2006)

VICINAL DO CUAMBA (LOTE III)

ITEM	SERVIÇOS																												
		1	2	3	4	5	6	7	8	9	10	11	12	13	14	15	16	17	18	19	20	21	22	23	24				
1	PRELIMINARES	█	█	█																						█			
2	TERRAPLENAGEM		█	█	█	█	█	█	█	█	█	█	█	█	█	█	█	█	█										
3	PAVIMENTAÇÃO									█	█	█	█	█	█	█	█	█	█	█	█	█	█	█	█				
4	OBRAS DE ARTE CORRENTE (O.A.C)			█	█	█	█	█	█	█	█	█	█																
5	DRENAGEM																█	█	█	█	█	█	█	█	█				
6	SINALIZAÇÃO																							█	█	█	█	█	
7	OBRAS COMPLEMENTARES																									█	█	█	█



GOVERNO DO ESTADO DO PARÁ SECRETARIA DE ESTADO DE TRANSPORTES - SETRAN	
	RODOVIA : VICINAL CUAMBA (LOTE III) TRECHO: ENTRONC. PA-255 - ENTRONC. PA-427 SUB-TRECHO : KM 33,0 - ENTRONC. PA-427 EXTENSÃO: 18,82 Km
	CRONOGRAMA FÍSICO
QD	

EM 22/02/2023 18:06 (Hora Local) - Aut. Assinatura: FEBD11IDCD8D29712.C7A262A5E8E86A78.-84f7BD2EB97F84F.8DD79438C90FC4B7
 ASSINADO ELETRONICAMENTE PELO USUÁRIO: Francisco Leonardo Dias Tomaz (Lei 11.419/2006)

10. RELAÇÃO DE EQUIPAMENTOS MÍNIMOS

EM 22/02/2023 18:06 (Hora Local) - Aut. Assinatura: FE8D111DC8D29712.C7A262A5E8E86A78.84F7BD22EE97F84F.8DD79438C90FC4B7
ASSINADO ELETRONICAMENTE PELO USUÁRIO: Francisco Leonardo Dias Tomaz (Lei 11.419/2006)

	DESCRIÇÃO	TIPO, POTÊNCIA OU CAPACIDADE	QUANTIDADE		DESCRIÇÃO	TIPO, POTÊNCIA OU CAPACIDADE	QUANTIDADE
E.0.03	Trator de esteira com lâmina	300 HP	01				
E.0.06	Motoniveladora	100 a 140 HP	03				
E.0.07	Trator de pneus tipo agrícola	90 HP	01				
-	Escavadeira de pneus	1 jd³	01				
E.0.10	Carregadeira de pneus	165 HP	01				
E.0.13	Rolo pé-de-carneiro autopropelido	130 HP	01				
E.1.02	Rolo liso vibratório autopropelido tipo tandem	5 a 8 t	01				
E.1.03	Rolo Liso vibratório autopropelido	15 t	01				
E.1.05	Rolo compactador de pneus	8 a 26 t	01				
E.1.07	Vassoura mecânica	-	01				
E.1.10	Tanque de estocagem de asfalto	20.000 l	02				
E.1.11	Caminhão distribuidor de asfalto	6.000 l	01				
E.1.25	Usina de asfalto gravimétrica	60/80 t/h	01				
E.1.14	Vibro Acabadora de asfalto	100 a 200 t/h	01				
E.4.03	Caminhão basculante	12 m³	08				
E.4.02	Caminhão carroceria de madeira	15 t	01				
E.4.07	Caminhão tanque	10.000 l	01				
E.2.03	Compressor de ar	Cap. 750 pcm	01				
E.5.04	Grupo gerador	Cap. 392 KVA	01				
E.2.26	Conjunto de britagem	80 m³/h	01				

GOVERNO DO ESTADO DO PARÁ SECRETARIA DE ESTADO DE TRANSPORTES - SETRAN	
	RODOVIA : VICINAL CUAMBA (LOTE III) TRECHO : ENTRONC. PA-255 - ENTRONC. PA-427 SUB-TRECHO : KM 33,0 - ENTRONC. PA-427 EXTENSÃO : 18,82 Km
	
EQUIPAMENTOS MÍNIMOS	
QD	

Identificador de autenticação: 714FE8E 6C95 27B 723E1657D9E8C9D0A

Confira a autenticidade deste documento em <https://www.sistemas.pa.gov.br/validacao-protocolo>
Nº do Protocolo: 2023/197373 Anexo/Sequencial: 14

11. PLANO DE EXECUÇÃO DE OBRAS

EM 22/02/2023 18:06 (Hora Local) - Aut. Assinatura: FE8D111DC8D29712.C7A262A5E8E86A78.84F7BD22EE97F84F.8DD79438C90FC4B7
ASSINADO ELETRONICAMENTE PELO USUÁRIO: Francisco Leonardo Dias Tomaz (Lei 11.419/2006)

INFORMAÇÕES P/ ELABORAÇÃO DO PLANO DE EXECUÇÃO DE OBRAS

11.1 Fatores Condicionantes.

- **Clima**

A região amazônica está submetida a climas do grupo "A", da classificação de Köeppen. É clima úmido tropicais com estação fria, com a temperatura do mês menos quente superior a 22°C.

O trecho em estudo está submetido à subdivisão "Am" do Grupo A, apresentando as seguintes características:

- A estação seca é bem acentuada e de pequena duração;
- O semestre mais chuvoso é o de dezembro a maio e o menos chuvoso, é o de junho a novembro;
- As temperaturas máximas diárias são inferiores a 32,0°C e as mínimas, superiores a 23°C;
- O índice pluviométrico anual encontra-se na ordem de 2000 mm³.

Em relação às precipitações pluviométricas, foi utilizado o posto localizado em Monte Alegre, como representativo do trecho.

Como já citado, o período de maior precipitação pluviométrica estende-se de dezembro a maio e compreende cerca de 67% da precipitação total do ano.

A análise dos quadros acima citados permite a seguinte estimativa de rendimento dos trabalhos de construção:

- Julho a Novembro : 70% do rendimento normal;
- Dezembro a Janeiro : 20% do rendimento normal;
- Janeiro a Maio : 10% do rendimento normal.

10.2 Organizações e Prazos

- **Prazo e Início dos Serviços**

O prazo para a execução dos serviços foi estabelecido em 730 dias consecutivos, o que equivale há 24 meses.

- **Acampamento e Usina de Asfalto**

A instalação da usina foi, por razões de minimizar os momentos de transporte de agregados para a mistura, considerada na mesma área do empreendimento.

O acampamento e as centrais, por razões de funcionalidade, deverão ser instalados ao lado da usina, bem como escritórios e alojamento para a fiscalização, laboratório e veículos.

A empresa contratada para executar os serviços, deverá construir em seu acampamento junto à usina de asfalto, as seguintes instalações:

- **Alojamento e escritório para a fiscalização**

Deverão ser construídos em local a ser previamente combinado com a fiscalização e iniciado antes ou simultaneamente com a construção do acampamento da obra.

As seguintes áreas para fiscalização devem ser consideradas:

Escritório : 80 m2
Alojamento : 100 m2
Laboratório : 60 m2

- **Laboratório de solos e de asfalto:**

A empresa contratada para a execução dos serviços deverá instalar um laboratório de solos e de asfalto para o controle de qualidade dos serviços em local a ser previamente combinado com a fiscalização. Esse laboratório deverá ser dotado de todos os instrumentos necessário para a realização de ensaios de controle dos serviços (terraplenagem, sub-base, base e revestimento asfáltico),

- **Instrumental para os serviços de topografia:**

Todo o instrumental necessário para a realização dos levantamentos topográficos e controle geométrico deverá ser fornecido pela empresa contratada.

10.3 Pessoal técnico necessário à execução da obra

Tendo em vista os diversos itens de serviço, seus quantitativos e o prazo de execução, considera-se como essencial ao desenvolvimento das obras, a seguinte equipe básica:

Pessoal de Nível Superior

1 Engenheiro Chefe (Coordenador)
1 Engenheiro de Pavimentação e Terraplenagem
1 Engenheiro Mecânico
1 Engenheiro Auxiliar

Pessoal de Nível Médio

1 Chefe de Escritório
1 Laboratorista Chefe
1 Laboratorista
2 Laboratoristas Auxiliares
1 Encarregado de Terraplenagem
1 Encarregado de Pavimentação
1 Encarregado de Drenagem
1 Encarregado de Obras de Arte Correntes
1 Topógrafo Chefe
1 Topógrafo
1 Topógrafo Auxiliar
1 Encarregado de Transporte
1 Encarregado do Setor de Medição
1 Chefe de Oficina

12. ESPECIFICAÇÕES TÉCNICAS

EM 22/02/2023 18:06 (Hora Local) - Aut. Assinatura: FE8D11DC8D29712.C7A262A5E8E86A78.84F7BD22EB97F84F.8DD79438C90FC4B7
ASSINADO ELETRONICAMENTE PELO USUÁRIO: Francisco Leonardo Dias Tomaz (Lei 11.419/2006)

As Especificações Gerais do DNIT a serem a dotadas neste projeto são as seguintes:

✓ **TERRAPLENAGEM:**

- Serviços preliminares (Terraplenagem) DNIT 105/2009-ES
- Cortes DNIT 106/2009-ES
- Empréstimos DNIT 107/2009-ES
- Aterros DNIT 108/2009-ES

✓ **DRENAGEM E OBRAS DE ARTE CORRENTE:**

- Bueiros Tubulares de concreto DNIT 023/2006-ES
- Meios-fios e guias DNIT 020/2006-ES
- Entradas e descidas d'água DNIT 021/2004-ES

✓ **PAVIMENTAÇÃO:**

- Regularização do subleito DNIT 137/2010-ES
- Sub-base estabilizada granulometricamente DNIT 139/2010-ES
- Base estabilizada granulometricamente DNIT 141/2010-ES
- Imprimação com ligante asfáltico DNIT 144/2012-ES
- Concreto Asfáltico DNIT 031/2006-ES
- Pintura de Ligação com ligante asfáltico DNIT 145/2012-ES
- Acostamentos DNIT 151/2010-ES

✓ **OBRAS COMPLEMENTARES:**

- Segurança no tráfego Rodoviário – Sinalização Horizontal DNIT 100/2009-ES
- Segurança no tráfego Rodoviário – Sinalização Vertical DNIT 100/2009-ES

✓ **MATERIAIS:**

- Solo-Cimento – Compressão axial de corpos de prova cilíndricos DNER-ME 201/94
- Solo-Cimento – Moldagem e Cura de corpos de prova cilíndricos DNER-ME 202/94
- Solos – Determinação do teor de Umidade DNER-ME 213/94
- Peneiras de malhas para análise granulométrica de solos DNER-EM-35/70
- Recebimento e aceitação de cimento Portland
- Agregado graúdo para concreto de cimento DNER-EM-37/71
- Agregado miúdo para concreto de cimento DNER-EM-37/71
- Asfalto diluído tipo cura média DNER-EM 363/97
- Material de enchimento para misturas betuminosas DNER-EM 367/97
- Emulsões asfáltica catiônicas DNER-EM 369/97